

E8636

GB	Wireless Thermometer
CZ	Bezdrátový teploměr
SK	Bezdrôtový teplomer
PL	Termometr bezprzewodowy
HU	Vezeték nélküli hőmérő
SI	Brezžični termometer
RS HR BA ME	Bežični termometar
DE	Drahtloses Thermometer
UA	Бездротовий термометр
RO MD	Termometru fără fir
LT	Belaidis termometras
LV	Bezvadu termometrs
EE	Juhtmeta termomeeter
BG	Безжичен термометър
FR	Thermomètre sans fil
IT	Termometro senza fili
ES	Termómetro inalámbrico
NL	Draadloze thermometer

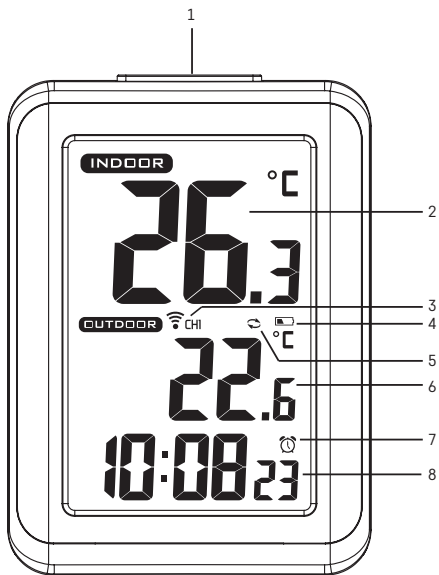

www.emos.eu



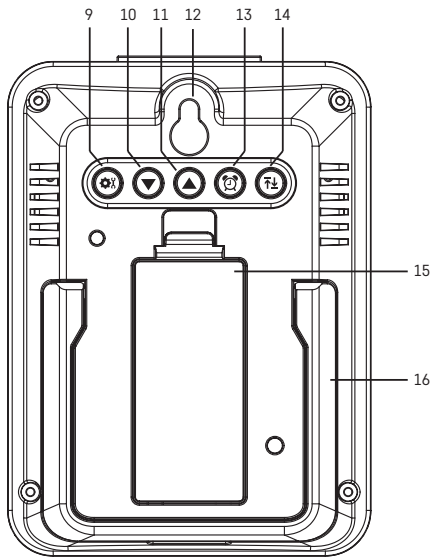

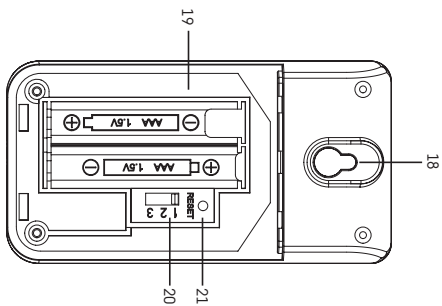
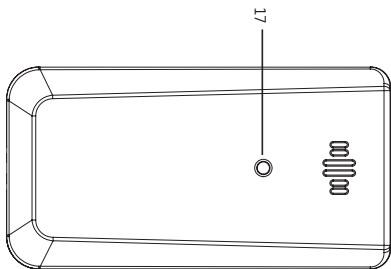

- Na čistenie používajte mierne navlhčenú jemnú handričku. Nepoužívajte rozpúšťadlá ani čistiace prípravky – mohli by poškriabať plastové časti a narušiť elektrické obvody.
- Výrobok neponárajte do vody ani iných kvapalín a nevystavujte kvapkajúcej ani striekajúcej vode.
- Pri poškodení alebo vade výrobku nevykonávajte žiadne opravy sami, odovzdajte ho k oprave predajcovi, kde ste ho zakúpili.
- Tento prístroj nie je určený na používanie osobami (vrátane detí), ktorým fyzická, zmyslová alebo mentálna neschopnosť či nedostatok skúseností a znalostí zabraňuje v bezpečnom používaní prístroja, pokiaľ na ne nebude dohliadané alebo pokiaľ neboli inštruované ohľadom použitia tohto prístroja osobou zodpovednou za ich bezpečnosť.



Nevyhadzujte elektrické spotrebiče ako netriedený komunálny odpad, použite zberné miesta triedeného odpadu. Pre aktuálne informácie o zberných miestach kontaktujte miestne úrady. Pokiaľ sú elektrické spotrebiče uložené na skládkach odpadkov, nebezpečné látky môžu presakovať do podzemnej vody a dostať sa do potravinového reťazca a poškodzovať vaše zdravie.

EMOS spol. s r. o. týmto vyhlasuje, že rádiové zariadenie typu E8636 je v súlade so smernicou 2014/53/EÚ. Úplné EÚ vyhlásenie o zhode je k dispozícii na tejto internetovej adrese: <http://www.emos.eu/download>.

PL | Termometr bezprzewodowy

Specyfikacja techniczna:

zegar sterowany kwarcem

temperatura wewnętrzna: 0 °C do +50 °C, rozdzielczość 0,1 °C

temperatura zewnętrzna: -30 °C do +60 °C, rozdzielczość 0,1 °C

dokładność pomiaru temperatury: ±1 °C dla zakresu 0 °C do

+50 °C, ±2 °C dla zakresu -20 °C do 0 °C, ±4 °C dla zakresu

-30 °C do -20 °C

wyświetlane jednostki temperatury: °C/°F

zasięg czujnika: 50 m na wolnej przestrzeni

częstotliwość transmisji: 433 MHz, 10 mW e.r.p.

maks. liczba czujników do podłączenia: maks. 3

zasilanie termometru: 2× 1,5 V AAA

zasilanie czujnika: 2× bateria 1,5 V AAA

Opis jednostki głównej (patrz rys. 1)



- 1 – przycisk SNZ/LIGHT
- 2 – temperatura wewnętrzna
- 3 – numer czujnika 1/2/3, komunikacja z czujnikiem
- 4 – rozładowane baterie w czujniku
- 5 – rotacja danych z podłączonych czujników
- 6 – temperatura zewnętrzna
- 7 – ikona budzika
- 8 – wyświetlanie czasu
- 9 – przycisk ustawień
- 10 – strzałka w dół
- 11 – strzałka do góry
- 12 – otwór do zawieszania
- 13 – przycisk do ustawiania budzika
- 14 – przycisk MAKS./MIN
- 15 – pojemnik na baterie
- 16 – statyw

Opis czujnika (patrz rys. 2)



- 17 – dioda LED transmisji sygnału z czujnika
- 18 – otwór do zawieszania
- 19 – pojemnik na baterie
- 20 – ustawianie numeru kanału czujnika 1/2/3
- 21 – przycisk RESET

Procedura uruchamiania do pracy

1. Obie jednostki ustawiamy obok siebie.
2. Najpierw wkładamy baterie do termometru, a dopiero potem do czujnika bezprzewodowego.
3. Przy wkładaniu baterii zachowujemy poprawną polaryzację, aby nie doszło do uszkodzenia termometru albo czujnika. Korzystamy tylko z 1,5 V baterii alkalicznych tego samego typu, nie stosujemy baterii 1,2 V przystosowanych do dotadowywania.

4. Zaczyna migać ikona , termometr automatycznie wyszukuje sygnał z czujnika w czasie do 3 minut. Jeżeli sygnał z czujnika nie zostanie odebrany, na termometrze naciskamy dłużej przycisk , aby powtórzyć wyszukiwanie.
5. Zalecamy umieszczenie czujnika z północnej strony domu. W zastawionych pomieszczeniach zasięg czujnika może gwałtownie zmaleć.
6. Czujnik jest odporny na działanie kapiącej wody, ale nie należy go narażać na działanie deszczu.
7. Czujnika nie umieszczamy na przedmiotach metalowych, bo to zmniejsza zasięg jego nadawania.
8. Jeżeli pojawi się ikona rozładowanej baterii , wymieniamy baterie w czujniku.
9. Jeżeli wyświetlacz staje się nieczytelny albo słabo podświetlony, wymieniamy baterie w termometrze.



Zmiana kanału i podłączenie następných czujników

1. Na termometrze naciskając kolejno strzałkę do góry  wybieramy wymagany kanał czujnika – nr 1, 2 albo 3. Potem długo naciskamy przycisk , ikona  zacznie migać.
2. Z tyłu czujnika otwieramy pojemnik na baterie, ustawiamy przełącznik na wymagany numer kanału czujnika (1, 2, 3) i wkładamy baterie (2x 1,5 V AAA). W czasie do 3 minut dojdzie do odczytania danych z czujnika.
3. Jeżeli nie dojdzie do odebrania sygnału z czujnika, wyjmujemy z niego baterie i znowu postępujemy zgodnie z punktami 1 i 2 albo w czujniku naciskamy cienkim przedmiotem (na przykład długopisem, spinaczem biurowym) przycisk RESET.

Ustawienie wyświetlania danych z kilku czujników, automatyczna rotacja wartości z podłączonych czujników

Naciskając kolejno przycisk  w termometrze wyświetlamy kolejno dane ze wszystkich podłączonych czujników. Można również uruchomić automatyczną rotację danych z podłączonych czujników:





1. Włączenie rotacji

Naciskamy kolejno przycisk , aż na wyświetlaczu nie pojawi się ikona . Kolejno będą automatycznie i po kolei wyświetlane dane ze wszystkich podłączonych czujników.

2. Wyłączenie rotacji

Naciskamy przycisk , ikona  znika.

Ustawianie czasu

1. Naciskamy długo przycisk  z tyłu termometru.
2. Przyciskami strzałek / ustawiamy godziny i minuty.
3. Między poszczególnymi pozycjami przesuwamy się naciskając przycisk .
4. Aby przyspieszyć ustawianie wartości przytrzymujemy wciśniętą strzałkę w górę albo w dół.

Ustawianie formatu czasu 12/24 godz.

Kolejnymi naciśnięciami przycisku  ustawiamy format czasu 12/24 godz.

Wybór jednostki temperatury °C/°F

Kolejnymi naciśnięciami przycisku strzałka w dół  ustawiamy wyświetlaną jednostkę temperatury °C albo °F.

Ustawianie budzika

Naciskamy długo przycisk  i przyciskami / ustawiamy czas budzenia.

Pomiędzy wartościami przechodzimy naciskając przycisk .

Po ustawieniu godzin i minut naciskamy kolejno przycisk .

Ikona budzika  na wyświetlaczu oznacza, że budzik jest aktywny.

Aby wyłączyć budzik ponownie naciskamy przycisk , ikona znika.

Aby wrócić do standardowego wyświetlania czasu wystarczy poczekać 20 sekund albo trzeba nacisnąć przycisk .

Funkcja ponownego budzenia (snooze) i podświetlenie wyświetlacza

Dzwonienie budzika przesuwamy o 5 minut naciśnięciem przycisku SNZ/LIGHT przy dzwonieniu. Na wyświetlaczu będzie migać ikona . Aby skasować funkcję snooze, naciskamy jakikolwiek przycisk prócz SNZ/LIGHT. Jeżeli nie chcemy korzystać z funkcji snooze, naciskamy przy dzwonieniu jakikolwiek przycisk oprócz SNZ/LIGHT, budzik zadzwoni znowu następnego dnia.

Jeżeli w czasie dzwonienia nie naciśniemy żadnego przycisku, to budzenie będzie włączone przez 2 minuty i uruchomi się znowu następnego dnia.

W trybie standardowym naciśnięciem przycisku SNZ/LIGHT włączamy podświetlenie wyświetlacza na 5 sekund.

Pamięć wartości zmierzonych

Kolejnymi naciśnięciami przycisku  wyświetlamy maksymalne i minimalne wartości zmierzone temperatury zewnętrznej i wewnętrznej.

Aby skasować pamięć długo naciskamy przycisk .

Zalecenia i uwagi bezpieczeństwa

Przed uruchomieniem wyrobu należy uważnie przeczytać instrukcję użytkownika. Należy przestrzegać zaleceń bezpieczeństwa zamieszczonych w tej instrukcji. Wyrób jest zaprojektowany tak, aby przy właściwym obchodzeniu się z nim mógł służyć przez wiele lat.

- Przed uruchomieniem wyrobu należy uważnie przeczytać instrukcję użytkownika.
- Wyrobu nie narażamy na bezpośrednie działanie światła słonecznego, ekstremalne zimno i wilgotność oraz na gwałtowne zmiany temperatury.
- Wyrobu nie umieszczamy w miejscach narażonych na wibracje i wstrząsy – mogą spowodować jego uszkodzenie.
- Wyrobu nie narażamy na nadmierne naciski i uderzenia, pył, wysoką temperaturę albo wilgotność – mogą one spowodować uszkodzenie wyrobu, zwiększony pobór prądu, uszkodzenie baterii i deformację plastikowych części.
- Wyrobu nie narażamy na działanie deszczu, ani wilgoci; nie jest on przeznaczony do użytku na zewnątrz.
- Na wyrobie nie ustawiamy żadnych źródeł otwartego ognia, przykład zapalanej świeczki itp.
- Wyrobu nie umieszczamy w miejscach, w których nie ma dostatecznego przepływu powietrza.
- Do otworów wentylacyjnych w wyrobie nie wsuwamy żadnych przedmiotów.
- Nie ingerujemy do wewnętrznych elektronicznych obwodów w wyrobie – możemy go uszkodzić i utracić uprawnienia gwarancyjne.
- Do czyszczenia używamy lekko zwilżoną, delikatną ściereczkę. Nie korzystamy z rozpuszczalników, ani z preparatów do

czyszczenia – mogą one podrapać plastikowe części i uszkodzić obwody elektryczne.

- Wyrobu nie wolno zanurzać go do wody, ani do innych cieczy i nie narażać go na działanie kapiącej, ani pryskającej wody.
- Przy uszkodzeniu albo wadzie wyrobu żadnych napraw nie wykonujemy we własnym zakresie. Wyrób przekazujemy do naprawy do sklepu, w którym został zakupiony.
- To urządzenie nie jest przeznaczone do użytkowania przez osoby (w tym dzieci), którym brak predyspozycji fizycznych, umysłowych albo mentalnych oraz brak wiedzy albo doświadczenia uniemożliwia bezpieczne korzystanie z tego wyrobu, jeżeli nie jest nad nimi sprawowany nadzór albo, jeżeli nie zostały poinstruowane, co do zasad korzystania z tego produktu przez osobę, która jest odpowiedzialna za ich bezpieczeństwo.



Zgodnie z przepisami Ustawy o ZSEiE zabronione jest umieszczanie łącznie z innymi odpadami zużytego sprzętu oznakowanego symbolem przekreślonego kosza. Użytkownik, chcąc pozbyć się sprzętu elektronicznego i elektrycznego, jest zobowiązany do oddania go do punktu zbierania zużytego sprzętu. W sprzęcie nie znajdują się składniki niebezpieczne, które mają szczególnie negatywny wpływ na środowisko i zdrowie ludzi.

EMOS spol. s r. o. niniejszym oświadcza, że typ urządzenia radiowego E8636 jest zgodny z dyrektywą 2014/53/UE. Pełny tekst deklaracji zgodności UE jest dostępny pod następującym adresem internetowym: <http://www.emos.eu/download>.

HU | Vezeték nélküli hőmérő

Műszaki jellemzők:

Quartz-kristály óra

beltéri hőmérséklet: 0 °C és +50 °C között, 0,1 °C lépésközzel

kültéri hőmérséklet: -30 °C és +60 °C között, 0,1 °C lépésközzel

hőmérséklet-mérési pontosság: ±1 °C a 0 °C és +50 °C közötti,

±2 °C a -20 °C és 0 °C közötti, valamint ±4 °C a -30 °C és -20 °C

közötti tartományokban

a hőmérséklet mértékegysége: °C/°F

GB | Wireless Thermometer

Technical specifications:

Quartz clock

indoor temperature: 0 °C to +50 °C, 0.1 °C resolution

outdoor temperature: -30 °C to +60 °C, 0.1 °C resolution

temperature measurement accuracy: ± 1 °C for 0 °C to +50 °C

range, ± 2 °C for -20 °C to 0 °C range, ± 4 °C for -30 °C to -20 °C range

temperature display unit: °C/°F

sensor range: 50 m in an open area

transmission frequency: 433 MHz, 10 mW e.r.p.

number of sensors for connection: max. 3

thermometer power supply: 2× 1.5 V AAA batteries

sensor power supply: 2× 1.5 V AAA batteries

Description of the Main Unit (See Fig. 1)

- 1 – SNZ/LIGHT button
- 2 – indoor temperature
- 3 – number of sensor: 1/2/3; communication with sensor
- 4 – sensor batteries low
- 5 – cycling through data from connected sensors
- 6 – outdoor temperature
- 7 – alarm clock icon
- 8 – time display
- 9 – settings button
- 10 – down arrow
- 11 – up arrow
- 12 – hole for hanging
- 13 – alarm settings button
- 14 – MAX/MIN button
- 15 – battery compartment
- 16 – stand



Sensor Description (See Fig. 2)

- 17 – LED indicator of signal transmission from the sensor
- 18 – hole for hanging
- 19 – battery compartment



20 – sensor channel number 1/2/3 setting

21 – RESET button

Getting Started

1. Place the two units next to each other.
2. Insert batteries first into the thermometer and then into the wireless sensor.
3. When inserting the batteries, make sure the polarity is correct to avoid damaging the thermometer or sensor. Only use 1.5 V alkaline batteries of the same type; do not use rechargeable 1.2 V batteries.
4. The  icon will start flashing. The thermometer will automatically detect sensor signal within 3 minutes. If sensor signal is not detected, press and hold the  button to repeat the search.
5. We recommend placing the sensor on the north side of the house. The range of the sensor may decrease substantially in areas with a large number of obstacles.
6. The sensor is resistant to dripping water; however, it should not be continuously exposed to rain.
7. Do not place the sensor onto metal objects; doing so will reduce the transmission range.
8. If the low battery icon  appears, replace batteries in the sensor.
9. If the screen is hard to read or poorly backlit, replace the batteries in the thermometer.



Switching Channels and Connecting Additional Sensors

1. Repeatedly press the up  arrow on the thermometer to select the channel of choice – 1, 2 or 3. Then, long-press the  button; the  icon will start flashing.
2. Remove the cover of the battery compartment on the back of the sensor and set the sensor switch to the chosen sensor channel number (1, 2, 3), then insert batteries (2× 1.5 V AAA). Data from the sensor will be loaded within 3 minutes.
3. If the sensor's signal is not found, remove batteries from it and repeat steps 1 and 2 or use a thin object (e.g. a pencil or paper clip) to push the RESET button on the sensor.

Displaying Data from Multiple Sensors, Automatic Cycling through Values from Connected Sensors

Press the  button repeatedly to display data from all connected sensors on the thermometer, one by one. You can also activate automatic cycling through data from all connected sensors:





1. Turning on cycling

Repeatedly press the  button until the display shows the  icon. Data from all connected sensors will be shown automatically and repeatedly one after another.

2. Turning off cycling

Press the  button; the  icon will disappear.

Setting Time

1. Long press the  button on the back of the thermometer.
2. Use the arrow / buttons to set hours and minutes.
3. Use the  button to navigate between the values.
4. Hold the up or down arrow to adjust values faster.



Setting 12/24 Hour Time Format

Repeatedly pressing the  button switches between 12/24 h time format.

Switching °C/°F Units of Temperature

Repeatedly pressing the down  arrow switches between °C and °F units.

Setting an Alarm

Long-press the  button and use / to set alarm time.

Navigate between the values using the  button.

Once the hours and minutes are set, press the  button again.

The alarm icon  on the screen indicates the alarm is active.

To deactivate the alarm, press the  button again. The icon will disappear.

To return to standard time display, wait 20 seconds or press .

Snooze and Display Backlight Functions

Press the SNZ/LIGHT button when the alarm is ringing to postpone the alarm by 5 minutes.  icon will be flashing on the screen. To cancel the snooze function, press any button other than SNZ/LIGHT.

If you do not want to use the snooze function, press any button other than SNZ/LIGHT when the alarm is ringing; the alarm will trigger again the next day.

If you do not press any button while the alarm is ringing, the alarm will be active for 2 minutes and will then trigger the next day.

Press the SNZ/LIGHT button while in standard mode to activate display backlight for 5 seconds.

Memory for Measured Values

Press the \updownarrow button repeatedly to display the maximum and minimum readings of indoor and outdoor temperatures.

To erase the memory, long-press the \updownarrow button.

Safety Instructions and Warnings

Read the user manual before using the device. Follow the safety instructions provided in the manual. The product is designed to serve reliably for many years if used properly.

- Read the manual carefully before using this product.
- Do not expose the product to direct sunlight, extreme cold or humidity, and sudden changes in temperature.
- Do not place the product in locations prone to vibration and shocks – may cause damage.
- Do not subject the product to excessive force, impacts, dust, high temperatures or humidity – doing so may cause malfunction, shorten battery life, damage the batteries or deform the plastic parts.
- Do not expose the product to rain or moisture if it is not designed for outdoor use.
- Do not place any open flame sources on the product, e.g. a lit candle, etc.
- Do not put the product in places with inadequate air flow.
- Do not insert any objects in the product's vents.
- Do not tamper with the internal electric circuits of the product – doing so may damage the product and will automatically void the warranty.
- To clean the product, use a slightly moistened soft cloth. Do not use solvents or cleaning agents – they could scratch the plastic parts and cause corrosion of the electric circuits.

- Do not submerge the product in water or other liquids or expose it to dripping or splashing water.
- If the product becomes damaged or defective, do not perform any repairs yourself; bring it for repair to the store where you bought it.
- This device is not intended for use by persons (including children) whose physical, sensory or mental disability or lack of experience and expertise prevents safe use, unless they are supervised or instructed in the use of the appliance by a person responsible for their safety.



Do not dispose with domestic waste. Use special collection points for sorted waste. Contact local authorities for information about collection points. If the electronic devices would be disposed on landfill, dangerous substances may reach groundwater and subsequently food chain, where it could affect human health.

Hereby, EMOS spol. s r. o. declares that the radio equipment type E8636 is in compliance with Directive 2014/53/EU. The full text of the EU declaration of conformity is available at the following internet address: <http://www.emos.eu/download>.

CZ | Bezdrátový teploměr

Technická specifikace:

hodiny řízené Quartz krystalem

vnitřní teplota: 0 °C až +50 °C, rozlišení 0,1 °C

venkovní teplota: -30 °C až +60 °C, rozlišení 0,1 °C

presnost měření teploty: ±1 °C pro rozmezí 0 °C až +50 °C, ±2 °C

pro rozmezí -20 °C až 0 °C, ±4 °C pro rozmezí -30 °C až -20 °C

zobrazení jednotky teploty: °C/°F

dosah čidla: 50 m ve volném prostoru

přenosová frekvence: 433 MHz, 10 mW e.r.p.

max. počet čidel pro připojení: max. 3

napájení teploměru: 2× 1,5 V AAA baterie

napájení čidla: 2× 1,5 V AAA baterie



Popis hlavní jednotky (viz obr. 1)

- 1 – tlačítko SNZ/LIGHT
- 2 – vnitřní teplota
- 3 – číslo čidla 1/2/3, komunikace s čidlem
- 4 – vybité baterie v čidle
- 5 – rotace údajů z připojených čidel
- 6 – venkovní teplota
- 7 – ikona budíku
- 8 – zobrazení času
- 9 – tlačítko nastavení
- 10 – šipka dolů
- 11 – šipka nahoru
- 12 – otvor na zavěšení
- 13 – tlačítko nastavení budíku
- 14 – tlačítko MAX/MIN
- 15 – bateriový prostor
- 16 – stojánek

Popis čidla (viz obr. 2)

- 17 – LED přenosu signálu z čidla
- 18 – otvor na zavěšení
- 19 – bateriový prostor
- 20 – nastavení čísla kanálu čidla 1/2/3
- 21 – tlačítko RESET

Postup uvedení do provozu

1. Obě jednotky umístíte vedle sebe.
2. Vložte baterie nejdříve do teploměru, a až poté do bezdrátového čidla.
3. Při vkládání baterií dbejte na správnou polaritu, aby nedošlo k poškození teploměru nebo čidla. Používejte pouze 1,5 V alkalické baterie stejného typu, nepoužívejte 1,2 V nabíjecí baterie.
4. Začne blikat ikona , teploměr automaticky vyhledá signál z čidla do 3 minut. Není-li nalezen signál z čidla, stiskněte na teploměru dlouze tlačítko  pro opakování vyhledávání.
5. Doporučujeme umístit čidlo na severní stranu domu. V zastavěných prostorách může dosah čidla rapidně klesnout.

6. Čidlo je odolné proti kapající vodě, nevystavujte jej však trvale působení deště.
7. Čidlo nedávejte na kovové předměty, sníží se dosah jeho vysílání.
8. Objeví-li se ikona slabé baterie , vyměňte baterie v čidle.
9. Pokud je špatně čitelný displej nebo slabé podsvícení, vyměňte baterie v teploměru.

Změna kanálu a připojení dalších čidel

1. Na teploměru opakovaným stiskem tlačítka šipky nahoru ▲ zvolte požadovaný kanál čidla – č. 1, 2 nebo 3. Poté dlouze stiskněte tlačítko ▲, ikona  začne blikat.
2. Na zadní straně čidla oddělte bateriový kryt, nastavte přepínač na požadované číslo kanálu čidla (1, 2, 3) a vložte baterie (2x 1,5 V AAA). Do 3 minut dojde k načtení údajů z čidla.
3. Nedojde-li k vyhledání signálu čidla, vyjměte z něho baterie a znovu postupujte podle bodů 1 a 2 nebo na čidle stiskněte tenkým předmětem (např. tužkou, kancelářskou sponkou) tlačítko RESET.

Nastavení zobrazení údajů z více čidel, automatická rotace hodnot připojených čidel

Opakovaným stiskem tlačítka ▲ na teploměru postupně zobrazíte údaje ze všech připojených čidel. Lze také aktivovat automatickou rotaci údajů z připojených čidel:



1. Zapnutí rotace

Stiskněte několikrát tlačítko ▲, dokud se na displeji nezobrazí ikona . Postupně budou automaticky a opakovaně zobrazeny údaje ze všech připojených čidel.

2. Vypnutí rotace

Stiskněte tlačítko ▲, ikona  zmizí.

Nastavení času

1. Stiskněte dlouze tlačítko  na zadní straně teploměru.
2. Tlačítka šipek ▼/▲ nastavte hodinu a minutu.
3. Mezi jednotlivými hodnotami se přesunujte stiskem tlačítka .
4. Pro rychlejší nastavení hodnot přidržte šipky nahoru nebo dolů.

Nastavení formát času 12/24 h

Opakovaným stiskem tlačítka  nastavíte formát času 12/24 h.

Volba jednotky teploty °C/°F

Opakovaným stiskem tlačítka šipky dolů ▼ nastavíte zobrazení jednotky teploty °C nebo °F.

Nastavení budíku

Stiskněte dlouze tlačítko  a tlačítka ▲/▼ nastavte čas buzení.

Mezi hodnotami se přesunete stiskem tlačítka .

Po nastavení hodin a minut stiskněte opakovaně tlačítko .

Ikona budíku  na displeji značí, že budík je aktivní.

Pro deaktivaci budíku znovu stiskněte tlačítko , ikona zmizí.

Pro návrat do standardního zobrazení času počkejte 20 sekund nebo stiskněte tlačítko .

Funkce opakovaného buzení (snooze) a podsvícení displeje

Zvonění budíku posunete o 5 minut stiskem tlačítka SNZ/LIGHT při zvonění. Na displeji bude blikat ikona . Pro zrušení funkce snooze stiskněte jakékoliv tlačítko kromě SNZ/LIGHT. Pokud nechcete využít funkci snooze, stiskněte při zvonění jakékoliv tlačítko kromě SNZ/LIGHT, budík zazní další den.

Pokud nestisknete během zvonění žádné tlačítko, bude alarm aktivní po dobu 2 minut a zazní další den.

Ve standardním režimu stiskem tlačítka SNZ/LIGHT aktivujete podsvícení displeje na 5 sekund.

Paměť naměřených hodnot

Opakovaným stiskem tlačítka  zobrazíte maximální a minimální naměřené hodnoty venkovní a vnitřní teploty.

Pro vymazání paměti dlouze stiskněte tlačítko .

Bezpečnostní pokyny a upozornění

Před použitím zařízení prostudujte návod k použití. Dbejte bezpečnostních pokynů uvedených v tomto návodu. Výrobek je navržen tak, aby při vhodném zacházení spolehlivě sloužil řadu let.

- Než začnete s výrobkem pracovat, pozorně si přečtěte uživatelský manuál.
- Nevystavujte výrobek přímému slunečnímu světlu, extrémnímu chladu a vlhku a náhlým změnám teploty.
- Neumisťujte výrobek do míst náchylných k vibracím a otřesům – mohou způsobit jeho poškození.

- Nevystavujte výrobek nadměrnému tlaku, nárazům, prachu, vysoké teplotě nebo vlhkosti – mohou způsobit poruchu funkčnosti výrobku, kratší energetickou výdrž, poškození baterií a deformaci plastových částí.
- Nevystavujte výrobek dešti ani vlhku, není-li určen pro venkovní použití.
- Neumísťujte na výrobek žádné zdroje otevřeného ohně, např. zapálenou svíčku apod.
- Neumísťujte výrobek na místa, kde není zajištěno dostatečné proudění vzduchu.
- Nevsunujte do větracích otvorů výrobku žádné předměty.
- Nezasahujte do vnitřních elektrických obvodů výrobku – můžete jej poškodit a automaticky tím ukončit platnost záruky.
- K čištění používejte mírně navlhčený jemný hadřík. Nepoužívejte rozpouštědla ani čisticí přípravky – mohly by poškrábat plastové části a narušit elektrické obvody.
- Výrobek neponořujte do vody ani jiných kapalin a nevystavujte kapající ani stříkající vodě.
- Při poškození nebo vadě výrobku neprovádějte žádné opravy sami, předejte jej k opravě prodejci, kde jste jej zakoupili.
- Tento přístroj není určen pro používání osobami (včetně dětí), jimž fyzická, smyslová nebo mentální neschopnost či nedostatek zkušeností a znalostí zabraňuje v bezpečném používání přístroje, pokud na ně nebude dohlíženo nebo pokud nebyly instruovány ohledně použití tohoto přístroje osobou zodpovědnou za jejich bezpečnost.



Nevyhazujte elektrické spotřebiče jako netříděný komunální odpad, použijte sběrná místa tříděného odpadu. Pro aktuální informace o sběrných místech kontaktujte místní úřady. Pokud jsou elektrické spotřebiče uloženy na skládkách odpadků, nebezpečné látky mohou prosakovat do podzemní vody a dostat se do potravního řetězce a poškozovat vaše zdraví.

Tímto EMOS spol. s r. o. prohlašuje, že typ rádiového zařízení E8636 je v souladu se směrnicí 2014/53/EU. Úplné znění EU prohlášení o shodě je k dispozici na těchto internetových stránkách <http://www.emos.eu/download>.

Výrobek lze provozovat na základě všeobecného oprávnění č. VO-R/10/07.2021-8 v platném znění.

SK | Bezdrôtový teplomer

Technická špecifikácia:

hodiny riadené Quartz kryštálom

vnútorná teplota: 0 °C až +50 °C, rozlíšenie 0,1 °C

vonkajšia teplota: -30 °C až +60 °C, rozlíšenie 0,1 °C

presnosť merania teploty: ±1 °C pre rozmedzie 0 °C až +50 °C,

±2 °C pre rozmedzie -20 °C až 0 °C, ±4 °C pre rozmedzie -30 °C až -20 °C

zobrazenie jednotky teploty: °C/°F

dosah čidla: 50 m vo voľnom priestore

prenosová frekvencia: 433 MHz, 10 mW e.r.p.

max. počet čidiel pre pripojenie: max. 3

napájanie teplomeru: 2× 1,5 V AAA batérie

napájanie čidla: 2× 1,5 V AAA batérie



Popis hlavnej jednotky (viz obr. 1)

- 1 – tlačidlo SNZ/LIGHT
- 2 – vnútorná teplota
- 3 – číslo čidla 1/2/3, komunikácia s čidlom
- 4 – vybité batérie v čidle
- 5 – rotácia údajov z pripojených čidiel
- 6 – vonkajšia teplota
- 7 – ikona budíka
- 8 – zobrazenie času
- 9 – tlačidlo nastavenia
- 10 – šípka dole
- 11 – šípka hore
- 12 – otvor na zavesenie
- 13 – tlačidlo nastavenia budíka
- 14 – tlačidlo MAX/MIN
- 15 – batériový priestor
- 16 – stojan



Popis čidla (viz obr. 2)

- 17 – LED prenosu signálu zo snímača
- 18 – otvor na zavesenie
- 19 – batériový priestor
- 20 – nastavenie čísla kanálu čidla 1/2/3
- 21 – tlačidlo RESET

Postup uvedenia do prevádzky

1. Obe jednotky umiestnite vedľa seba.
2. Vložte batérie najskôr do teplomera, a až potom do bezdrôtového čidla.
3. Pri vkladaní batérií dbajte na správnu polaritu, aby nedošlo k poškodeniu teplomera alebo čidla. Používajte iba 1,5 V alkalické batérie rovnakého typu, nepoužívajte 1,2 V nabíjacie batérie.
4. Začne blikať ikona , teplomer automaticky vyhľadá signál z čidla do 3 minút. Ak sa signál z čidla nepodarilo nájsť, stlačte na teplomeri dlho tlačidlo  pre opakovanie vyhľadávania.
5. Odporúčame umiestniť čidlo na severnú stranu domu. V zastavaných priestoroch môže dosah snímača rapídne klesnúť.
6. Čidlo je odolné proti kvapkajúcej vode, nevystavujte ho však trvalo pôsobeniu dažďa.
7. Snímač nedávajte na kovové predmety, zníži sa dosah jeho vysielania.
8. Ak sa objaví ikona slabej batérie , vymeňte batérie v čidle.
9. Pokiaľ je zle čitateľný displej alebo slabé podsvietenie, vymeňte batérie v teplomere.

Zmena kanálu a pripojenie ďalších čidiel

1. Na teplomere opakovaným stlačením tlačidla šípky hore  zvolte požadovaný kanál čidla – č. 1, 2 alebo 3. Potom dlho stlačte tlačidlo , ikona  začne blikať.
2. Na zadnej strane čidla oddelte batériový kryt, nastavte prepínač na požadované číslo kanálu čidla (1, 2, 3) a vložte batérie (2x 1,5 V AAA). Do 3 minút dôjde k načítaniu údajov z čidla.
3. Ak nedôjde k vyhľadaniu signálu čidla, vyberte z neho batérie a znovo postupujte podľa bodov 1 a 2 alebo na čidle stlačte tenkým predmetom (napr. ceruzkou, kancelárskou sponkou) tlačidlo RESET.

Nastavenie zobrazenia údajov z viacerých čidiel, automatická rotácia hodnôt pripojených čidiel

Opakovaným stlačením tlačidla ▲ na teplomere postupne zobrazíte údaje zo všetkých pripojených čidiel. Možno tiež aktivovať automatickú rotáciu údajov z pripojených čidiel:



1. Zapnutie rotácie

Stlačte niekoľkokrát tlačidlo ▲, kým sa na displeji nezobrazí ikona . Postupne budú automaticky a opakovane zobrazené údaje zo všetkých pripojených čidiel.

2. Vypnutie rotácie

Stlačte tlačidlo ▲, ikona  zmizne.

Nastavenie času

1. Stlačte dlho tlačidlo  na zadnej strane teplomera.
2. Tlačidlami šípok ▼/▲ nastavte hodinu a minútu.
3. Medzi jednotlivými hodnotami sa presúvajte stlačením tlačidla .
4. Pre rýchlejšie nastavenie hodnôt pridržte šípky nahor alebo nadol.



Nastavení formát času 12/24 h

Opakovaným stlačením tlačidla  nastavíte formát času 12/24 h.

Voľba jednotky teploty °C/°F

Opakovaným stlačením tlačidla šípky dole ▼ nastavíte zobrazení jednotky teploty °C nebo °F.

Nastavení budíku

Stlačte dlho tlačidlo  a tlačidlami ▲/▼ nastavte čas budenia. Medzi hodnotami sa presuniete stlačením tlačidla .

Po nastavení hodín a minút stlačte opakovane tlačidlo .

Ikona budíku  na displeji značí, že budík je aktívny.

Pre deaktiváciu budíka znova stlačte tlačidlo , ikona zmizne.

Pre návrat do štandardného zobrazenia času počkajte 20 sekúnd alebo stlačte tlačidlo .

Funkcia opakovaného budenia (snooze) a podsvietenia displeja

Zvonenie budíka posuniete o 5 minút stlačením tlačidla SNZ/LIGHT pri zvonení. Na displeji bude blikať ikona . Pre zrušenie funkcie

snooze, stlačte akékoľvek tlačidlo okrem SNZ/LIGHT. Pokiaľ nechcete využiť funkciu snooze, stlačte pri zvonení akékoľvek tlačidlo okrem SNZ/LIGHT, budík zaznie zaznie ďalší deň.

Pokiaľ nestlačíte počas zvonenia žiadne tlačidlo, bude alarm aktívny po dobu 2 minút a zaznie ďalší deň.

V štandardnom režime stlačením tlačidla SNZ/LIGHT aktivujete podsvietenie displeja na 5 sekúnd.

Pamäť nameraných hodnôt

Opakovaným stlačením tlačidla  zobrazíte maximálne a minimálne namerané hodnoty vonkajšej a vnútornej teploty.

Pre vymazanie pamäte dlho stlačte tlačidlo .

Bezpečnostné pokyny a upozornenia

Pred použitím zariadenia preštudujte návod na použitie. Dbajte na bezpečnostné pokyny uvedené v tomto návode. Výrobok je navrhnutý tak, aby pri vhodnom zaobchádzaní spoľahlivo slúžil niekoľko rokov.

- Než začnete s výrobkom pracovať, pozorne si prečítajte užívateľský manuál.
- Nevystavujte výrobok priamemu slnečnému svetlu, extrémnemu chladu a vlhku a náhlym zmenám teploty.
- Neumiestňujte výrobok do miest náchylných na vibrácie a otrasy – môžu spôsobiť jeho poškodenie.
- Nevystavujte výrobok nadmernému tlaku, nárazom, prachu, vysokej teplote alebo vlhkosti – môžu spôsobiť poruchu funkčnosti výrobku, kratšiu energetickú výdrž, poškodenie batérií a deformáciu plastových častí.
- Nevystavujte výrobok dažďu ani vlhku, ak nie je určený na vonkajšie použitie.
- Neumiestňujte na výrobok žiadne zdroje otvoreného ohňa, napr. zapálenú sviečku a pod.
- Neumiestňujte výrobok na miesta, kde nie je zaistené dostatočné prúdenie vzduchu.
- Nevysúvajte do vetracích otvorov výrobku žiadne predmety.
- Nezasahujte do vnútorných elektrických obvodov výrobku – môžete ho poškodiť a automaticky tým ukončiť platnosť záruky.

az érzékelő hatótávolsága: 50 m szabad téren
átviteli frekvencia: 433 MHz, 10 mW e.r.p.
csatlakoztatható érzékelők száma: max. 3
a hőmérő tápellátása: 2× 1,5 V AAA elem
az érzékelő tápellátása: 2× 1,5 V AAA elem

A fő egység leírása (l. 1. ábra)



- 1 – SNZ/LIGHT (szundi/világítás) gomb
- 2 – beltéri hőmérséklet
- 3 – érzékelő sorszáma (1/2/3), kapcsolat az érzékelővel
- 4 – lemerült az elem az érzékelőben
- 5 – érzékelők adatainak váltogatása
- 6 – kültéri hőmérséklet
- 7 – ébresztő szimbóluma
- 8 – idő megjelenítése
- 9 – beállítások gomb
- 10 – lefelé mutató nyíl
- 11 – felfelé mutató nyíl
- 12 – felakasztó nyílás
- 13 – ébresztő beállítása gomb
- 14 – MAX/MIN gomb
- 15 – elemtartó rekesz
- 16 – kitámasztó

Az érzékelő leírása (l. 2-es ábra)



- 17 – érzékelő jelének vételét jelző LED
- 18 – felakasztó nyílás
- 19 – elemtartó rekesz
- 20 – az érzékelő csatornaszámának (1/2/3) beállítása
- 21 – RESET gomb

Üzembehelyezés

1. Helyezzük a két egységet egymás mellé.
2. Helyezzük be az elemet először a hőmérőbe, majd a vezeték nélküli érzékelőbe.
3. Az elem behelyezésekor ügyeljünk a megfelelő polarításra, hogy elkerüljük a hőmérő és az érzékelő meghibásodását. Kizárólag azonos típusú 1,5 V-os alkáli elemeket használjunk, ne használjunk tölthető 1,2 V-os elemeket.

- Amikor a  szimbólum villog, a hőmérő 3 percen át keresi az érzékelő jelét. Ha nem találja a jelet, nyomjuk meg hosszan a hőmérő  gombját az ismételt kereséshez.
- Az érzékelőt tanácsos a ház északi oldalán elhelyezni. Sűrűn beépített területeken az érzékelő hatótávolsága jelentősen csökkenhet.
- Az érzékelő védett a csepegő víz ellen, azonban hosszú távon ne tegyük ki esőnek.
- Az érzékelőt ne helyezzük fémtárgyakra, mert azáltal csökken a hatótávolsága.
- Ha megjelenik a lemerült elemet jelző szimbólum , cseréljünk elemet az érzékelőben.
- Ha nehezen olvasható a kijelző, vagy gyenge a megvilágítása, cseréljünk elemet a hőmérőben.



Csatornaváltás és további érzékelők csatlakoztatása

- A hőmérőn a felfelé mutató nyíl gombját  ismételten megnyomva válasszuk ki az érzékelő csatornájának – 1, 2 vagy 3 – sorszámát. Ezután tartsuk lenyomva a  gombot, amíg a  szimbólum villogni nem kezd.
- Az érzékelő hátlapján vegyük le az elemtartó fedelet, állítsuk a csatornaválasztó kapcsolót a kívánt csatornára (1, 2, 3) és helyezzük be az elemeket (2× 1,5 V AAA). 3 percen belül megtörténik az adatok áttöltése az érzékelőből.
- Ha nem található az érzékelő jele, vegyük ki az elemeket, és ismételjük meg az 1. és 2. lépést, vagy nyomjuk meg a RESET gombot az érzékelőn egy vékony tárggyal (pl. ceruzával, gemkapoccsal).



Több érzékelő adatainak megjelenítése, a csatlakoztatott érzékelők adatainak automatikus változtatása

A hőmérő  gombjának ismételt megnyomásával egymás után megjeleníthetjük a csatlakoztatott érzékelők adatait. A csatlakoztatott érzékelők megjelenített adatainak automatikus változtatását is be lehet állítani:





1. Váltogatás bekapcsolása

Nyomjuk meg ismételten a  gombot, amíg meg nem jelenik a  szimbólum. Ismételten, sorra megjelennek a csatlakoztatott érzékelők adatai.

2. Váltogatás kikapcsolása

Nyomjuk meg a  gombot, a  szimbólum eltűnik.

Az idő beállítása

1. A hőmérő hátlapján nyomjuk le hossza a  gombot.
2. A nyíl gombokkal / állítsuk be a percet.
3. Az egyes értékek között a  gombbal lehet léptetni.
4. Az értékek gyorsabb beállításához tartsuk lenyomva a fel/le nyilat.



12/24 óra időformátum beállítása

A  gomb ismételt megnyomásával állíthatjuk be a 12/24 óra időformátumot.

A hőmérséklet mértékegységének kiválasztása: °C/°F

A lefelé mutató nyíl  ismételt megnyomásával beállíthatjuk a megjelenített hőmérséklet mértékegységét: °C vagy °F.

Az ébresztőóra beállítása

Nyomjuk le hosszan a  gombot, majd a / gombokkal állítsuk be az ébresztés idejét.

Az egyes értékek között a  gombbal lehet léptetni.

Az óra és a perc beállítását követően nyomjuk meg ismételten a  gombot.

A kijelzőn látható  szimbólum azt jelzi, hogy az ébresztőóra be van kapcsolva.

Az ébresztőórát a  gombbal tudjuk kikapcsolni, erre a szimbólum eltűnik.

A normál időkijelzéshez való visszatéréshez várjunk 20 másodpercet, vagy nyomjuk meg a  gombot.

Késleltetett ébresztés (snooze/szundi) funkció és a kijelző háttérvilágítása

Az ébresztőóra időpontjának 5 perccel történő halasztásához nyomjuk le ébresztés közben a SNZ/LIGHT gombot. A kijelzőn a  szimbólum villog. A szundi funkció törléséhez nyomjunk meg – a SNZ/LIGHT gomb kivételével – egy tetszőleges gombot. Ha nem kívánjuk használni a szundi funkciót, ébresztés közben nyomjunk meg – a SNZ/LIGHT gomb kivételével – egy tetszőleges gombot. Az ébresztő másnap fog újra megszólalni.

Ha az ébresztés közben nem nyomunk meg semmilyen gombot, az ébresztő 2 percig szól fog és másnap fog újra megszólalni. Normál üzemmódban az SNZ/LIGHT gomb megnyomásával 5 másodpercre bekapcsoljuk a kijelző háttérvilágítását.

A mért értékek memóriája

A  gomb ismételt megnyomásával megjeleníthetjük a mért maximális és minimális kültéri és beltéri hőmérsékleti értékeket.

A memóriát a  gomb hosszan tartó megnyomásával tudjuk kitörölni.

Biztonsági előírások és figyelmeztetések

A berendezés használata előtt tanulmányozzuk át a használati útmutatót! A jelen kézikönyvben található biztonsági előírásokat mindig be kell tartani! A készülék rendeltetészerű használat esetén évekig megbízhatóan fog működni.

- Mielőtt elkezdjük a terméket használni, gondosan olvassuk el a használati útmutatót.
- Ne tegyük ki a terméket közvetlen napfénynek, szélsőséges hidegnek vagy páratartalomnak, vagy hirtelen hőmérsékleti változásoknak.
- Ne tegyük a terméket rezgésnek és rázkódásoknak kitett helyre, mert ezek károsíthatják.
- Ne tegyük ki a terméket túlzott nyomásnak, ütésnek, pornak, magas hőmérsékletnek vagy páratartalomnak, mert az a termék hibás működéséhez vezethet, csökkentheti az üzemidőt, megrongálhatja az elemeket és deformálhatja a műanyag alkatrészeket.
- Ne tegyük ki a terméket eső vagy nedvesség hatásának, ha az nem alkalmas kültéri használatra.
- Ne helyezünk a termékre nyílt tűzforrást, pl. égő gyertyát stb.
- Ne helyezük a terméket olyan helyre, ahol nem biztosított az elégséges légáramlás.
- Ne dugjunk semmilyen tárgyat a termék szellőzőnyílásába.
- Ne módosítsuk a termék belső áramköreit, mert azok megsérülhetnek, és a garancia automatikusan érvényét veszíti.
- Tisztításához használjunk enyhén benedvesített finom törülőrület. Ne használjunk oldószereket, sem tisztítószereket, mert

azok megkarcolhatják a műanyag részeket és megsérthetik az elektromos áramköröket.

- A terméket ne merítsük vízbe, se más folyadékba és ne tegyük ki csepegő vagy fröccsenő víznek.
- A termék sérülés vagy meghibásodás esetén ne próbáljuk megjavítani, juttassuk el szervizelésre a viszonteladóhoz.
- A készüléket nem használhatják felügyelet nélkül vagy a biztonságukért felelős személyektől kapott megfelelő tájékoztatás hiányában korlátozott fizikai, érzékszervi vagy értelmi képességű vagy tapasztalatlan személyek (beleértve a gyerekeket), akik nem képesek a készülék biztonságos használatára.



Az elektromos készülékeket ne dobja a vegyes háztartási hulladék közé, használja a szelektív hulladékgyűjtő helyeket.

A gyűjtőhelyekre vonatkozó aktuális információkért forduljon a helyi hivatalokhoz. Ha az elektromos készülékek a hulladéktárolókba kerülnek, veszélyes anyagok szivároghatnak a talajvízbe, melyek így bejuthatnak a táplálékláncba és veszélyeztethetik az Ön egészségét és kényelmét.

EMOS spol. s r. o. igazolja, hogy a E8636 típusú rádióberendezés megfelel a 2014/53/EU irányelvnek. Az EU-megfelelőségi nyilatkozat teljes szövege elérhető a következő internetes címen: <http://www.emos.eu/download>.

SI | Brežični termometer

Tehnična specifikacija:

Ura, vodena s kvarčnim kristalom

notranja temperatura: 0 °C do +50 °C z ločljivostjo 0,1 °C

zunanja temperatura: -30 °C do +60 °C z ločljivostjo 0,1 °C

natančnost merjenja temperature: ±1 °C za območje 0 °C do

+50 °C, ±2 °C za območje -20 °C do 0 °C, ±4 °C za območje

-30 °C do -20 °C

prikaz enote temperature: °C/°F

doseg senzorja: do 50 m na prostem

prenosna frekvenca: 433 MHz, 10 mW e.r.p.

max. število senzorjev za priključitev: max. 3

napajanje termometer: 2× 1,5 V AAA baterija

napajanje senzorja: 2× 1,5 V AAA baterija



Opis glavne enote (glej sliko 1)

- 1 – tipka SNOOZE/LIGHT
- 2 – notranja temperatura
- 3 – številka senzorja 1/2/3, komunikacija s senzorjem
- 4 – izpraznjeni bateriji v senzorju
- 5 – rotacija podatkov iz povezanih senzorjev
- 6 – zunanja temperatura
- 7 – ikona budilke
- 8 – prikaz časa
- 9 – tipka za nastavitve
- 10 – puščica navzdol
- 11 – puščica navzgor
- 12 – odprtina za obešenje
- 13 – tipka za nastavitev budilke
- 14 – MAX/MIN
- 15 – prostor za baterije
- 16 – stojalo

Opis senzorja (glej sliko 2)



- 17 – led prenosa signala iz senzorja
- 18 – odprtina za obešenje
- 19 – prostor za baterije
- 20 – nastavitev številke kanala senzorja 1/2/3
- 21 – tipka RESET

Postopek za začetek delovanja

1. Obe enoti postavite poleg sebe.
2. Bateriji vstavite najprej v termometer, nato pa v brezžični senzor.
3. Pri vstavitvi baterij pazite na pravilno polarnost, da ne bo prišlo do poškodovanja termometra ali senzorja. Uporabljajte le alkalne baterije 1,5 V, ne uporabljajte polnilnih baterij 1,2 V.
4. Ikona  začne utripati, termometer samodejno v 3 minutah poišče signal iz senzorja. Če signala iz senzorja ne najde, pritisnite in držite tipko  za ponovitev iskanja.

5. Senzor priporočamo namestiti na severno stran hiše. Doseg sensorja v gosto pozidanih območjih lahko naglo pade.
6. Senzor je odporen na kapljajočo vodo, vendar ga ne izpostavljajte stalnim vplivom dežja.
7. Namestitev sensorja na kovinske predmete zniža doseg njegovega oddajanja.
8. Če se prikaže ikona izpraznjene baterije , zamenjajte bateriji v sensorju.
9. Če je slabo čitljiv zaslon ali slaba osvetlitev, zamenjajte bateriji v termometru.



Sprememba kanala in priključitev drugih sensorjev

1. Na termometru z večkratnim pritiskom na tipko navzgor  izberite želen kanal sensorja – št. 1, 2 ali 3. Nato pritisnite in držite tipko , ikona  začne utripati.
2. Na zadnji strani sensorja odstranite pokrov za baterije, stikalo nastavite na želeno število kanala sensorja (1, 2, 3) in vstavite bateriji (2x 1,5 V AAA). V 3 minutah pride do naložitve podatkov iz sensorja.
3. Če signal sensorja ni najden, baterije iz sensorja odstranite in postopek v skladu s točkama 1 in 2 ponovite ali na sensorju s tankim predmetom (npr. s svinčnikom, pisarniško sponko) pritisnite na tipko RESET.

Nastavitev prikaza podatkov iz več sensorjev, avtomatska rotacija vrednosti povezanih sensorjev

Z večkratnim pritiskom na tipko  na termometru postopoma prikazete podatke iz vseh povezanih sensorjev. Aktivirate lahko tudi avtomatsko rotacijo podatkov iz povezanih sensorjev:

1. Vklon rotacije

Pritisnite večkrat na tipko , dokler se na zaslonu ne prikaže ikona . Postopoma bodo avtomatsko in ponavljajoče prikazani podatki iz vseh povezanih sensorjev.

2. Izklon rotacije

Pritisnite na tipko , ikona  izgine.

Nastavitev časa

1. Pritisnite in držite tipko  na zadnji strani termometra.

2. S tipkama puščic ▼/▲ nastavite uro in minuto.
3. Med posameznimi vrednostmi se premikate s pritiskom na tipko .
4. Za hitrejše nastavljanje vrednosti puščici navzgor ali navzdol držite.

Nastavitev urnega formata 12/24

Z večkratnim pritiskom na tipko  nastavite urni format 12/24 ur.

Izbira enote temperature °C/°F

Z večkratnim pritiskom na tipko navzdol ▼ nastavite želeno enoto temperature °C/°F.

Nastavitev budilke

Pritisnite in držite tipko , s tipkama ▲/▼ pa nastavite čas budilke.

Med vrednostmi se premikate s pritiskom na tipko .

Za nastavitev ure in minut pritisnite večkrat na tipko .

Ikona budilke  na zaslonu pomeni, da je budilka aktivna.

Za deaktivacijo budilke pritisnite na tipko , ikona izgine.

Za vrnitev v standardni prikaz časa počakajte 20 sekund ali pritisnite na tipko .

Funkcija dremež (snooze) in osvetlitev zaslona

Zvonjenje budilke premaknete za 5 minut s pritiskom na tipko SNZ/LIGHT med zvonjenjem. Na zaslonu bo utripala ikona . Za ukinitve funkcije snooze, pritisnite na katerokoli tipko razen SNZ/LIGHT. Če funkcije snooze ne želite uporabiti, pritisnite med zvonjenjem na katerokoli tipko razen SNZ/LIGHT, budilka se sproži naslednji dan.

Če med zvonjenjem ne pritisnite nobene tipke, bo alarm aktiven 2 minuti, sproži pa se naslednji dan.

V standardnem načinu aktivirate s pritiskom na tipko SNZ/LIGHT za 5 sekund osvetlitev zaslona.

Pomnilnik izmerjenih vrednosti

Z večkratnim pritiskom na tipko  prikažete maksimalne in minimalne izmerjene vrednosti zunanje in notranje temperature.

Za izbris pomnilnika pritisnite in držite tipko .

Varnostna navodila in opozorila

Pred uporabo naprave preučite navodila za uporabo. Upoštevajte varnostne napotke, navedene v teh navodilih. Izdelek je zasnovan tako, da ob primerni uporabi zanesljivo deluje vrsto let.

- Preden začnete izdelek uporabljati, pozorno preberite navodila za uporabo.
- Izdelka ne izpostavljajte neposredni sončni svetlobi, skrajnemu mrazu, vlagi in naglim spremembam temperature.
- Izdelka ne nameščajte na mesta, ki so nagnjena k vibracijam in pretresom – to lahko povzroči poškodbe.
- Izdelka ne izpostavljajte prekomernemu tlaku, sunkom, prahu, visokim temperaturam ali vlagi – lahko povzročijo poškodbe na kateri izmed funkcij izdelka, krajšo energetsko vzdržljivost, poškodbo baterij in deformacije plastičnih delov.
- Izdelka ne izpostavljajte dežju ali vlagi, če ni namenjen za zunanjo uporabo.
- Na izdelek ne postavljajte virov odprtega ognja, npr. prižgane svečke ipd.
- Izdelka ne postavljajte na mesta, kjer ni zadostnega kroženja zraka.
- V prezračevalne odprtine ne vtikajte nobenih predmetov.
- Ne posegajte v notranjo električno napeljavo izdelka – lahko ga poškodujete in s tem prekinite veljavnost garancije.
- Za čiščenje uporabljajte zmerno navlaženo blago krpo. Ne uporabljajte raztopin ali čistilnih izdelkov – lahko poškodujejo plastične dele in električno napeljavo.
- Izdelka ne potaplajte v vodo ali v druge tekočine, ne izpostavljajte ga kapljanju ali škropljenju vode.
- Pri poškodbah ali napaki izdelka ne popravljajte sami. Predajte ga v popravilo trgovcu, pri katerem ste ga kupili.
- Naprave ne smejo uporabljati osebe (vključno otrok), ki jih fizična, čutna ali mentalna nesposobnost ali pomanjkanje izkušenj, in znanj ovirajo pri varni uporabi naprave, če pri tem ne bodo nadzorovane, ali če jih o uporabi naprave ni poučila oseba, ki je odgovorna za njihovo varnost.



Električnih naprav ne odlagajte med mešane komunalne odpadke, uporabljajte zbirna mesta ločenih odpadkov. Za aktualne informacije o zbirnih mestih se obrnite na krajevne urade. Če so električne naprave odložene na odlagališčih odpadkov, lahko nevarne snovi pronikajo v podtalnico, pridejo v prehransko verigo in škodijo vašemu zdravju.

EMOS spol. s r. o. potrjuje, da je tip radijske opreme E8636 skladen z Direktivo 2014/53/EU. Celotno besedilo izjave EU o skladnosti je na voljo na naslednjem spletnem naslovu: <http://www.emos.eu/download>.

RS|HR|BA|ME | Bežični termometer

Tehničke specifikacije:

Sat s kvarcnim mehanizmom

temperatura u zatvorenom prostoru: 0 °C do +50 °C, razlučivost od 0,1 °C

temperatura na otvorenom: -30 °C do +60 °C, razlučivost od 0,1 °C

točnost mjerenja temperature: ±1 °C za raspon od 0 °C do +50 °C, ±2 °C za raspon od -20 °C do 0 °C, ±4 °C za raspon od -30 °C do -20 °C

mjerna jedinica za prikaz temperature: °C/°F

domet senzora: 50 m na otvorenom području

prijenosna frekvencija: 433 MHz, 10 mW e.r.p.

broj senzora za povezivanje: maks. 3

napajanje termometra: 2 baterije AAA od 1,5 V

napajanje senzora: 2 baterije AAA od 1,5 V

Opis glavne jedinice (pogledajte sl. 1)

1 – Gumb SNZ/LIGHT

2 – Temperatura u zatvorenom prostoru

3 – Broj senzora: 1/2/3; komunikacija sa senzorom

4 – Slabe baterije senzora

5 – Naizmjenični prikaz podataka s priključenih senzora

6 – Vanjska temperatura

7 – Ikona sata s alarmom

8 – Prikaz vremena



9 – Gumb postavki

- 10 – Strelica prema dolje
- 11 – Strelica prema gore
- 12 – Otvor za vješanje
- 13 – Gumb za postavke alarma
- 14 – Gumb MAX/MIN
- 15 – Baterijski odjeljak
- 16 – Postolje

Opis senzora (pogledajte sl. 2)

- 17 – LED indikator prijenos signala sa senzora
- 18 – Otvor za vješanje
- 19 – Baterijski odjeljak
- 20 – Namještanje broja kanala senzora 1/2/3
- 21 – Gumb RESET

Početak rada

1. Postavite dvije jedinice jednu pokraj druge.
2. Najprije umetnite baterije u termometar a zatim u bežični senzor.
3. Prilikom umetanja baterija, provjerite je li polaritet točan da ne biste oštetili termometar ili senzor. Koristite isključivo alkalne baterije od 1,5 V iste vrste; nemojte koristiti punjive baterije od 1,2 V.
4. Počinje treperiti ikona . Termometar automatski očitava signal senzora u roku od 3 minute. Ako signal senzora nije otkriven, pritisnite i držite gumb  da ponovite traženje.
5. Preporučujemo postavljanje senzora na sjevernu stranu kuće. Domet senzora može se znatno smanjiti na područjima s velikim brojem prepreka.
6. Senzor je otporan na kapanje vode; međutim, ne bi trebao biti izložen dugotrajnoj kiši.
7. Ne postavljajte senzor na metalne predmete; Tako ćete smanjiti domet prijenosa signala.
8. Ako se na zaslonu pojavi ikona slabe baterije , zamijenite baterije u senzoru.
9. Ako je zaslon teško čitljiv ili je slabo osvijetljen, zamijenite baterije u termometru.

Prebacivanje kanala i povezivanje dodatnih senzora

1. Pritisnite strelicu gore ▲ nekoliko puta zaredom na termometru da biste odabrali kanal po izboru – 1, 2 ili 3. Nakon toga držite pritisnut gumb ▲; počinje treperiti ikona .
2. Skinite poklopac baterijskog odjeljka na stražnjoj strani senzora i postavite prekidač senzora na željeni broj kanala senzora (1, 2, 3), a zatim umetnite baterije (2 baterije AAA od 1,5 V). Podaci sa senzora učitavat će se u roku od 3 minute.
3. Ako signal senzora nije otkriven, izvadite baterije iz njega i ponovite korake 1 i 2 ili tankim predmetom (npr. olovkom ili spajalicom) pritisnite gumb RESET na senzoru.

Prikazivanje podataka s više senzora, automatski ciklus rada po vrijednostima s povezanih senzora

Pritisnite gumb ▲ nekoliko puta zaredom za prikaz podataka sa svih senzora koji su povezani s termometrom, jedan po jedan. Možete i aktivirati naizmjenično prikazivanje podataka sa svih povezanih senzora:



1. Uključivanje naizmjeničnog prikaza

Pritisnite gumb ▲ nekoliko puta zaredom sve dok se na zaslonu ne prikaže ikona . Automatski se prikazuju podaci sa svih povezanih senzora, jedni za drugima.

2. Isključivanje naizmjeničnog prikaza

Pritisnite gumb ▲; ikona  nestaje sa zaslona.

Podešavanje vremena

1. Dugačkim pritiskom pritisnite gumb  na stražnjem dijelu termometra.
2. Upotrijebite gume strelice ▼/▲ za podešenje sati i minuta.
3. Upotrijebite gumb  za kretanje između vrijednosti.
4. Držite pritisnutu strelicu gore ili dolje za brže postavljanje vrijednosti.



Postavljanje 12/24 satnog oblika vremena

Pritisnite gumb  nekoliko puta zaredom između 12/24 h satnog oblika vremena.

Odabir °C/°F mjernih jedinica

Pritiskom strelice dolje ▼ nekoliko puta zaredom prebacujete između °C i °F jedinica.

Postavljanje alarma

Dugačkim pritiskom pritisnite gumb  i upotrijebite / da podesite vrijeme alarma.

Krećite se između vrijednosti pomoću gumba .

Nakon podešenja vremena i minuta, ponovno pritisnite gumb .

Ikona alarma  na zaslonu označava da je alarm aktivan.

Da biste deaktivirali alarm, ponovno pritisnite gumb . Ikona nestaje sa zaslona.

Za povratak na standardni prikaz vremena, pričekajte 20 sekundi ili pritisnite .

Funkcije odgode alarma i pozadinskog osvjetljenja zaslona

Pritisnite gumb SNZ/LIGHT kada alarm zazvoni kako biste odgodili alarm za otprilike 5 minuta.  na zaslonu počinje treperiti ikona. Za poništavanje funkcije odgode alarma pritisnite bilo koji gumb, samo ne SNZ/LIGHT. Ako ne želite upotrijebiti funkciju odgode alarma, pritisnite bilo koji gumb osim gumba SNZ/LIGHT kada alarm zazvoni; Alarm će se ponovno aktivirati sljedećeg dana.

Ako ne pritisnete nijedan gumb dok alarm zvoni, alarm će ostati uključen 2 minute i potom će se ponovno aktivirati sljedećeg dana. Pritisnite gumb SNZ/LIGHT u standardnom načinu rada kako biste uključili pozadinsko osvjetljenje prikaza na 5 sekundi.

Memorija za izmjerene vrijednosti

Pritisnite gumb  nekoliko puta zaredom za prikaz maksimalnih i minimalnih očitavanja vrijednosti unutarnje i vanjske temperature.

Za brisanje memorije, dugačkim pritiskom pritisnite gumb .

Sigurnosne upute i upozorenja

Pročitajte korisnički priručnik prije korištenja uređaja. Pridržavajte se sigurnosnih uputa navedenih u priručniku. Proizvod je dizajniran tako da pouzdano služi dugi niz godina ako se koristi pravilno.

- Prije upotrebe proizvoda pažljivo pročitajte priručnik.
- Ne izlažite proizvod direktnoj sunčevoj svjetlosti, jakoj hladnoći ili vlazi i naglim promjenama temperature.
- Ne postavljajte proizvod na mjesta izložena vibracijama i udarcima – mogu prouzročiti oštećenja.
- Ne izlažite proizvod prekomjernoj sili, udarcima, prašini, visokim temperaturama ili vlazi – jer to može prouzročiti neispravnost,

skratiti trajanje baterije, oštetiti baterije ili deformirati plastične dijelove.

- Proizvod ne izlažite kiši ili vlazi jer nije namijenjen za upotrebu na otvorenom.
- Na proizvod ne postavljajte izvore otvorenog plamena, npr. upaljena svijeća itd.
- Ne postavljajte proizvod na mjesta s nedovoljnim protokom zraka.
- Ne stavljajte nikakve predmete u otvore za prozračivanje proizvoda.
- Ne dirajte unutarnje strujne krugove proizvoda – tako možete oštetiti proizvod, što automatski dovodi do poništenja jamstva.
- Za čišćenje proizvoda koristite blago navlaženu mekanu krpu. Ne koristite otapala ili sredstva za čišćenje – mogla bi ogrebat i plastične dijelove i prouzročiti koroziju električnih krugova.
- Nemojte uranjati proizvod u vodu ili druge tekućine niti ga izlagati tekućini prskanjem ili kapanjem.
- U slučaju oštećenja ili neispravnosti proizvoda, ne pokušavajte sami popravljati proizvod; vratite ga na popravak u dućan u kojemu ste ga kupili.
- Nije predviđeno da ovaj uređaj upotrebljavaju osobe (uključujući djecu) smanjenih fizičkih, osjetilnih ili mentalnih sposobnosti ili osobe koje nemaju iskustva i znanja za sigurnu upotrebu osim ako nisu pod nadzorom ili ako ne dobivaju upute od osobe zadužene za njihovu sigurnost.



Ne bacajte električne uređaje kao nerazvrstani komunalni otpad, koristite centre za sakupljanje razvrstanog otpada. Za aktualne informacije o centrima za sakupljanje otpada kontaktirajte lokalne vlasti. Ako se električni uređaji odlože na deponije otpada, opasne materije mogu prodrijeti u podzemne vode i ući u lanac ishrane i oštetiti vaše zdravlje.

EMOS spol. s r. o. ovime izjavljuje da je radijska oprema tipa E8636 u skladu s Direktivom 2014/53/EU Cjeloviti tekst EU izjave o sukladnosti dostupan je na sljedećoj internetskoj adresi: <http://www.emos.eu/download>.

Technische Spezifikation:

Quarzgesteuerte Uhr

Innentemperatur: 0 °C bis +50 °C, Auflösung 0,1 °C

Außentemperatur: -30 °C bis +60 °C, Auflösung 0,1 °C

Genauigkeit der Temperaturmessung: ± 1 °C für den Bereich 0 °C bis +50 °C, ± 2 °C für den Bereich -20 °C bis 0 °C, ± 4 °C für den Bereich -30 °C bis -20 °C

Darstellung der Temperatureinheiten: °C/°F

Sensorreichweite: 50 m im freien Raum

Übertragungsfrequenz: 433 MHz, 10 mW effektive Sendeleistung

max. Anzahl der Sensoren für den Anschluss: max. 3

Stromversorgung des Thermometers: 2x 1,5 V AAA-Batterie

Stromversorgung des Sensors: 2x 1,5 V AAA-Batterie

Beschreibung der Haupteinheit (siehe Abb. 1)

- 1 – Taste SNZ/LIGHT
- 2 – Innentemperatur
- 3 – Nummer des Sensors 1/2/3, Kommunikation mit dem Sensor
- 4 – Entladene Batterien im Sensor
- 5 – Rotierfunktion der Daten von angeschlossenen Sensoren
- 6 – Außentemperatur
- 7 – Weckersymbol
- 8 – Zeitanzeige
- 9 – Einstelltaste
- 10 – Pfeil nach unten
- 11 – Pfeil nach oben
- 12 – Öffnung zum Aufhängen
- 13 – Taste zur Weckereinstellung
- 14 – MAX/MIN-Taste
- 15 – Batteriefach
- 16 – Ständer



Beschreibung des Sensors (siehe Abb. 2)

- 17 – LED zur Anzeige der Signalübertragung vom Sensor
- 18 – Öffnung zum Aufhängen
- 19 – Batteriefach



20 – Einstellung der Kanalnummer des Sensors 1/2/3

21 – RESET-Taste

Vorgehensweise bei der Inbetriebnahme

1. Stellen Sie beide Einheiten nebeneinander.
2. Legen Sie die Batterien zuerst in das Thermometer ein, erst danach in den drahtlosen Sensor.
3. Achten Sie beim Einlegen der Batterien auf die richtige Polarität, damit es nicht zu einer Beschädigung des Thermometers oder des Sensors kommt. Verwenden Sie nur 1,5-V-Alkaline-Batterien des gleichen Typs, verwenden Sie keine wiederaufladbaren 1,2-V-Batterien.
4. Das Symbol  beginnt zu blinken, das Thermometer sucht innerhalb von 3 Minuten automatisch das Signal des Sensors. Falls das Signal des Sensors nicht gefunden wird, drücken Sie am Thermometer lange die Taste  um die Suche zu wiederholen.
5. Wir empfehlen, den Sensor an der Nordseite des Hauses zu positionieren. In verbauten Räumen kann die Sensorreichweite erheblich sinken.
6. Der Sensor ist beständig gegen Tropfwasser, setzen Sie ihn jedoch keinem Dauerregen aus.
7. Stellen Sie den Sensor nicht auf metallische Gegenstände, dies senkt die Reichweite des gesendeten Signals.
8. Wenn das Symbol für eine schwache Batterie erscheint , tauschen Sie die Batterien im Sensor aus.
9. Falls das Display schlecht ablesbar ist oder die Hintergrundbeleuchtung schwach ist, wechseln Sie die Batterien im Thermometer aus.

Änderung des Kanals und Anschluss weiterer Sensoren

1. Wählen Sie am Thermometer durch wiederholtes Drücken der Taste Pfeil NACH OBEN  den gewünschten Kanal des Sensors – Nr. 1, 2 oder 3. Halten Sie anschließend die Taste  gedrückt, das Symbol  beginnt zu blinken.
2. Nehmen Sie das Batteriefach auf der Rückseite des Sensors ab, stellen Sie den Kanalumschalter auf die gewünschte Sensornummer ein (1, 2, 3) und legen Sie die Batterien ein



(2× 1,5 V AAA). Die Sensordaten werden innerhalb von 3 Minuten eingelesen.

3. Wird das Signal des Sensors nicht gefunden, nehmen Sie die Batterien aus diesem heraus und wiederholen dann die Schritte 1 und 2 oder Sie drücken mit einem dünnen Gegenstand (z. B. Stift, Büroklammer) die RESET-Taste am Sensor.



Einstellung der Datenanzeige von mehreren Sensoren, automatisches Rotieren der Werte der angeschlossenen Sensoren

Durch wiederholtes Drücken der Taste  am Thermometer werden sukzessiv die Daten aller angeschlossenen Sensoren angezeigt. Auch die automatische Rotierfunktion der Daten von den angeschlossenen Sensoren kann aktiviert werden:





1. Einschalten der Rotierfunktion

Drücken Sie solange die -Taste, bis das Symbol  im Display erscheint. Sukzessive werden automatisch sowie wiederholt die Daten von allen angeschlossenen Sensoren angezeigt.

2. Ausschalten der Rotierfunktion

Drücken Sie die taste , das Symbol  verschwindet.

Einstellen der Uhrzeit

1. Drücken Sie lange die Taste  auf der Rückseite des Thermometers.
2. Mit Hilfe der Pfeiltasten / stellen Sie Stunde und Minute ein.
3. Zwischen den einzelnen Werten wechseln Sie durch Betätigung der Taste .
4. Zum schnelleren Einstellen der Werte halten Sie die Tasten Pfeil NACH OBEN oder NACH UNTEN gedrückt.

Einstellen des Zeitformats 12/24 h



Durch wiederholtes Drücken der Taste  stellen Sie das Zeitformat 12/24 h ein.

Auswahl der Temperatureinheit °C/°F

Durch wiederholtes Drücken der Taste Pfeil NACH UNTEN  stellen Sie die Anzeige der Temperatur in °C oder °F ein.

Einstellen des Weckers

Drücken Sie lange die Taste  und stellen Sie mit Hilfe der Tasten   die Weckzeit ein.

Zwischen den Werten wechseln Sie durch Drücken der Taste . Nach dem Einstellen der Stunden und der Minuten drücken Sie erneut die Taste .

Das Wecker-Symbol  auf dem Display zeigt an, dass der Wecker aktiv ist.

Zum Deaktivieren des Weckers drücken Sie erneut die Taste , das Symbol verschwindet.

Um zur Standard-Zeitanzeige zurückzukehren, warten Sie 20 Sekunden oder drücken Sie die Taste .

Funktion für wiederholtes Wecken (SNOOZE) und Displaybeleuchtung

Durch Drücken der Taste SNZ/LIGHT während des Klingelns verschieben Sie das Klingeln des Weckers um 5 Minuten. Auf dem Display blinkt das Symbol . Zum Beenden der SNOOZE-Funktion drücken Sie eine beliebige Taste außer der Taste SNZ/LIGHT. Falls Sie die SNOOZE-Funktion nicht nutzen möchten, betätigen Sie beim Klingeln eine beliebige Taste außer der SNZ/LIGHT-Taste, der Wecker ertönt dann erst wieder am nächsten Tag.

Wird während des Klingelns keine Taste betätigt, ist der Alarm für 2 Minuten aktiv und der Wecker ertönt wieder am nächsten Tag.

Im Standard-Modus wird durch das Drücken der SNZ/LIGHT-Taste die Displaybeleuchtung für 5 Sekunden aktiviert.

Messwertspeicher

Durch wiederholtes Drücken der Taste  zeigen Sie die maximalen und die minimalen gemessenen Werte für die Außentemperatur und die Innentemperatur an.

Um den Speicher zu löschen, drücken Sie lange die Taste .

Sicherheitsanweisungen und -hinweise

Lesen Sie sich vor der Verwendung des Geräts die Gebrauchsanleitung sorgfältig durch. Beachten Sie die in dieser Anleitung aufgeführten Sicherheitsanweisungen. Das Produkt ist so konzipiert, dass es bei sachgemäßem Umgang über viele Jahre zuverlässig arbeitet.

- Lesen Sie die Bedienungsanleitung sorgfältig durch, bevor Sie das Produkt in Betrieb nehmen.
- Setzen Sie das Produkt nicht direktem Sonnenlicht, extremer Kälte und Feuchtigkeit und rapiden Temperaturschwankungen aus.
- Stellen Sie das Produkt nicht an Plätze, die anfällig für Vibrationen und Erschütterungen sind – sie können das Produkt beschädigen.
- Setzen Sie das Produkt nicht übermäßigem Druck, Stößen, Staub, hohen Temperaturen, Regen oder Feuchtigkeit aus – dies kann Funktionsstörungen an dem Produkt, eine kürzere energetische Haltbarkeit, die Beschädigung der Batterie und die Deformation der Plastikteile verursachen.
- Setzen Sie das Produkt weder Regen noch Feuchtigkeit aus, sofern es ist nicht zum Einsatz im Außenbereich bestimmt ist.
- Das Produkt darf nicht an offene Feuerquellen, wie beispielsweise brennende Kerzen u.ä. gestellt werden.
- Stellen Sie das Produkt nicht an Plätze, an denen keine ausreichende Luftzufuhr gewährleistet ist.
- Stecken Sie keine Gegenstände in die Lüftungsöffnungen des Produkts.
- Keine Eingriffe in innere Schaltkreise des Produktes vornehmen – das Produkt könnte beschädigt werden und die Garantie dadurch automatisch erlöschen.
- Verwenden Sie zur Reinigung ein leicht angefeuchtetes, weiches Tuch. Verwenden Sie keine Lösungs- oder Reinigungsmittel – sie könnten die Plastikteile zerkratzen und den elektrischen Stromkreis stören.
- Tauchen Sie das Produkt nicht in Wasser oder andere Flüssigkeiten und vermeiden Sie den Kontakt des Produkts mit Tropf- oder Spritzwasser.
- Bei der Beschädigung oder bei Mängeln am Produkt führen Sie keine Reparaturen selbst durch, sondern geben es zur Reparatur in die Verkaufsstelle, bei der Sie es gekauft haben.
- Dieses Gerät ist nicht zur Verwendung durch Personen vorgesehen (Kinder eingeschlossen), die über verminderte körper-

liche, sensorische oder geistige Fähigkeiten bzw. über nicht ausreichende Erfahrung und Kenntnisse verfügen, außer sie haben von einer Person, die für ihre Sicherheit verantwortlich ist, Anweisungen für den Gebrauch des Geräts erhalten oder werden von dieser beaufsichtigt.



Die Elektroverbraucher nicht als unsortierter Kommunalabfall entsorgen, Sammelstellen für sortierten Abfall bzw. Müll benutzen. Setzen Sie sich wegen aktuellen Informationen über die jeweiligen Sammelstellen mit örtlichen Behörden in Verbindung. Wenn Elektroverbraucher auf üblichen Mülldeponien gelagert werden, können Gefahrstoffe ins Grundwasser einsickern und in den Lebensmittelumlauf gelangen, Ihre Gesundheit beschädigen und Ihre Gemütlichkeit verderben.

Hiermit erklärt, EMOS spol. s r. o. dass der Funkanlagentyp E8636 der Richtlinie 2014/53/EU entspricht. Der vollständige Text der EU-Konformitätserklärung ist unter der folgenden Internetadresse verfügbar: <http://www.emos.eu/download>.

UA | Бездротовий термометр

Технічні характеристики:

Годинник, керований Quartz кристалом

внутрішня температура: від 0 °C до 50 °C, роздільна здатність 0,1 °C

зовнішня температура: від -30 °C до +60 °C, роздільна здатність 0,1 °C

точність вимірювання температури: ± 1 °C для діапазону від 0 °C до 50 °C, ± 2 °C для діапазону від -20 °C до 0 °C, ± 4 °C для діапазону від -30 °C до -20 °C

відображення одиниці температури: °C/°F

радіус дії датчика: 50 м на вільному просторі

частота передачі: 433 МГц, 10 мВт е.в.п.

максимальна кількість датчиків для підключення: макс. 3

живлення термометра: 2 батарейки типу AAA 1,5 В

живлення датчика: 2 батарейки типу AAA 1,5 В



Опис основного блоку (див. рис. 1)

- 1 – кнопка SNZ/LIGHT
- 2 – внутрішня температура
- 3 – номер датчика 1/2/3, зв'язок з датчиком
- 4 – розряджені акумулятори в датчику
- 5 – ротація даних від підключених датчиків
- 6 – зовнішня температура
- 7 – значок будильника
- 8 – індикація часу
- 9 – кнопка налаштування
- 10 – стрілка вниз
- 11 – стрілка вгору
- 12 – отвір для підвішування
- 13 – кнопка налаштування будильника
- 14 – кнопка MAX/MIN
- 15 – батарейний відсік
- 16 – підставка

Опис датчика (див. мал. 2)



- 17 – передача світлодіодного сигналу від датчика
- 18 – отвір для підвішування
- 19 – батарейний відсік
- 20 – налаштування номера каналу датчика 1/2/3
- 21 – кнопка RESET

Порядок введення в експлуатацію

1. Розмістіть обидва блоки один біля одного.
2. Вставте батарейки спочатку в термометр, а потім у бездротовий датчик.
3. Вставляючи батарейки, переконайтеся, що правильно дотримуєте полярність, щоб не пошкодити термометр або датчик. Використовуйте тільки лужні батареї на 1,5 В одного типу, не використовуйте акумуляторні батареї на 1,2 В.
4. Піктограма починає блимати , термометр автоматично шукає сигнал від датчика протягом 3 хвилин. Якщо сигнал від датчика не знайдено, натисніть і утримуйте кнопку на термометрі  щоб повторити пошук.

5. Ми рекомендуємо розташувати датчик на північній стороні будинку. У населених пунктах діапазон дії датчика може виразно зменшуватися.
6. Датчик стійкий до крапельної води, але не слід піддавати його постійному впливу дощу.
7. Не слід ставити датчик на металеві предмети, дальність його передачі зменшиться.
8. Коли з'являється значок низького заряду батареї  – замініть батарейки в датчику.
9. Якщо дисплей погано розбірливий або підсвічування слабке – замініть батарейки в термометрі.



Зміна каналу та підключення інших датчиків

1. На термометрі кілька разів натисніть на кнопку зі стрілкою вгору і  виберіть потрібний канал датчика – №1, 2 або 3. Потім натисніть і утримуйте кнопку , значок  починає блимати.
2. На задній панелі датчика зніміть кришку батарейного відсіку, встановіть перемикач на потрібний номер каналу датчика (1, 2, 3) і вставте батарейки (2× 1,5 В ААА). Протягом 3 хвилин будуть завантажені дані з датчика.
3. Якщо сигнал датчика не знайдено, слід вийняти батарейки та повторити кроки 1 і 2 або натиснути кнопку RESET на сенсорі тонким предметом (наприклад, олівцем, скріпкою).

Налаштування відображення даних від кількох датчиків, автоматична ротація значень підключених датчиків

Повторним натисканням кнопки  термометр поступово відобразить дані з усіх підключених датчиків. Також можна активувати автоматичну ротацію даних з підключених датчиків:



1. Увімкнення ротації

Натисніть кнопку кілька разів  доки на дисплеї не з'явиться значок . Поступово будуть автоматично і повторно відображатися дані з усіх підключених датчиків.

2. Вимкнення ротації

Натисніть кнопку , значок  зникне.

Налаштування часу

1. Натисніть і утримуйте кнопку  на зворотному боці термометра.
2. Кнопками зі стрілками ▼/▲ встановіть годину і хвилину.
3. Щоб переміститися між окремими значеннями, натисніть кнопку .
4. Щоб швидше налаштувати значення, тримайте натиснутою стрілку вгору або вниз.

Налаштування формату часу 12/24 год

Повторним натисканням кнопки  можна налаштувати формат часу 12/24 год.



Вибір одиниці температури °C/°F

Кілька разів натискаючи на кнопку зі стрілкою вниз ▼ оберіть відображення одиниць індикації температури °C або °F.

Налаштування будильника

Натисніть і тримайте кнопку  і кнопками ▲/▼ налаштуйте час будильника.

Для переходу між значеннями натискайте кнопку .

Після налаштування годин і хвилин натисніть кілька разів кнопку . Значок будильника  на дисплеї показує, що будильник активний. Щоб вимкнути будильник, натисніть кнопку  ще раз, значок зникне.

Щоб повернутися до стандартного відображення часу, зачекайте 20 секунд або натисніть кнопку .

Функція відкладення будильника (snooze) і підсвічування дисплея

Щоб відкласти будильник на 5 хвилин, натисніть SNZ/LIGHT під час сигналу. На дисплеї з'явиться значок . Щоб скасувати функцію відкладення, натисніть будь-яку кнопку, крім SNZ/LIGHT. Якщо Ви не бажаєте використовувати функцію відкладення, натисніть будь-яку кнопку, крім SNZ/LIGHT під час сигналу, тоді будильник знову пролунає наступного дня.

Якщо під час сигналу не натиснути жодну клавішу, будильник буде активним протягом 2 хвилин, і знову сигнал будильника пролунає наступного дня.

У стандартному режимі натискання кнопки SNZ/LIGHT активує підсвічування дисплея на 5 секунд.

Пам'ять виміряних значень

Повторним натисканням кнопки  можна відображати максимальні та мінімальні виміряні значення зовнішньої та внутрішньої температури.

Щоб очистити пам'ять, натисніть і утримуйте кнопку .

Вказівки з техніки безпеки та попередження

Перед використанням пристрою прочитайте інструкцію з експлуатації. Дотримуйтесь вказівок з техніки безпеки, наведених у цій інструкції. Виріб розроблений таким чином, щоб при правильному поводженні прослужити багато років.

- Перш ніж почнете з виробом працювати, уважно прочитайте посібник користувача.
- Не піддавайте виріб впливу прямих сонячних променів, сильного холоду чи вологості, а також різких перепадів температури.
- Не розміщуйте виріб у місцях, схильних до вібрації або ударів, оскільки вони можуть його пошкодити.
- Не піддавайте виріб впливу надмірного тиску, ударів, пилу, високої температури або вологості – вони можуть призвести до несправності виробу, скоротити місткість батарей, пошкодити їх та деформувати пластикові частини.
- Не піддавайте виріб впливу дощу або вологи, якщо він не призначений для використання на вулиці.
- Не слід класти на пристрій жодні джерела відкритого вогню, наприклад запалені свічки.
- Не розміщуйте виріб у місці, де не забезпечено достатню циркуляцію повітря.
- Не вставляйте жодних предметів у вентиляційні отвори виробу.
- Не змінюйте внутрішні електричні ланцюги виробу – ви можете пошкодити його та автоматично анулювати гарантію.
- Для очищення використовуйте злегка вологу м'яку тканину. Не використовуйте розчинники або миючі засоби – вони можуть пошкодити пластикові деталі та пошкодити електричні ланцюги.
- Не занурюйте виріб у воду чи інші рідини та не піддавайте його впливу крапель або бризок води.

- Якщо виріб пошкоджено або він несправний, не намагайтеся відремонтувати його самостійно, для здійснення ремонту поверніть його продавцю, у якого ви його придбали.
- Даний пристрій не призначений для осіб (у т.ч. дітей), які фізично, чуттєво, розумово або через нестачу досвіду і знань не здатні безпечно користуватися пристроєм, якщо вони не будуть під наглядом, або їх не було проінструктовано про застосування цього пристрою особою, яка несе відповідальність за їх безпеку.



Не викидуйте електричні пристрої як несортовані комунальні відходи, користуйтеся місцями збору комунальних відходів.

За актуальною інформацією про місця збору звертайтеся до установ за місцем проживання. Якщо електричні пристрої розміщені на місцях з відходами, то небезпечні речовини можуть проникати до підземних вод і дістатись до харчового обігу та пошкоджувати ваше здоров'я.

Цим підприємство EMOS spol. s r. o. проголошує, що тип радіообладнання E8636 відповідає Директивам 2014/53/EU. Повний текст ЄС проголошення про відповідність можна знайти на цьому сайті <http://www.emos.eu/download>.

RO|MD | Termometru fără fir

Specificații tehnice:

Ceas reglat prin cristal Quartz

temperatura interioară: 0 °C la +50 °C, rezoluție 0,1 °C

temperatura exterioară: -30 °C la +60 °C, rezoluție 0,1 °C

precizia măsurării temperaturii: ±1 °C pentru intervalul 0 °C la

+50 °C, ±2 °C pentru intervalul -20 °C la 0 °C, ±4 °C pentru

intervalul -30 °C la -20 °C

afișarea unității temperaturii: °C/°F

raza de acțiune a senzorului: 50 m în spațiu deschis

frecvența de transmisie: 433 MHz, 10 mW e.r.p.

număr max. de senzori de conectat: max. 3

alimentarea termometrului: baterii 2x 1,5 V AAA

alimentarea senzorului: baterii 2x 1,5 V AAA



Descrierea unității principale (vezi fig. 1)

- 1 – butonul SNZ/LIGHT
- 2 – temperatura interioară
- 3 – numărul senzorului 1/2/3, comunicarea cu senzor
- 4 – baterii descărcate în senzor
- 5 – rotația datelor din senzorii conectați
- 6 – temperatura exterioară
- 7 – simbolul alarmei
- 8 – afișarea orei
- 9 – butonul setării
- 10 – săgeata în jos
- 11 – săgeata în sus
- 12 – orificiu pentru ancorare
- 13 – butonul setării alarmei
- 14 – butonul MAX/MIN
- 15 – locașul bateriilor
- 16 – stativ

Descrierea senzorului (vezi fig. 2)

- 17 – led transmisia semnalului din senzor
- 18 – orificiu pentru ancorare
- 19 – locașul bateriilor
- 20 – setarea numărului canalului din senzor 1/2/3
- 21 – butonul RESET

Punerea în funcțiune

1. Așezați alături ambele unități.
2. Introduceți mai întâi bateriile în termometru, iar apoi în senzorul fără fir.
3. La introducerea bateriilor respectați polaritatea corectă, pentru a preveni deteriorarea termometrului. Folosiți doar baterii alcaline 1,5 V de același tip, nu folosiți baterii 1,2 V reîncărcabile.
4. Începe să clipească simbolul , termometrul detectează automat semnalul din senzor în 3 minute. Dacă nu este detectat semnalul din senzor, apăsați lung pe termometru butonul  pentru repetarea detectării.

5. Recomandăm amplasarea senzorului pe latura nordică a clădirii. În spații construite raza de acțiune a senzorului poate să scadă rapid.
6. Senzorul este rezistent la picături de apă, nu-l expuneți însă îndelungat la ploaie.
7. Nu așezați senzorul pe obiecte metalice, se reduce raza lui de emiterie.
8. Dacă apare simbolul bateriei slabe , înlocuiți bateriile din senzor.
9. Dacă ecranul termometrului este ilizibil sau iluminarea de fundal slabă, înlocuiți bateriile din termometru.

Schimbarea canalului și conectarea altor senzori

1. Prin apăsarea repetată pe termometru a butonului săgeții sus ▲ selectați canalul senzorului solicitat – nr. 1, 2 sau 3. Apoi apăsați lung butonul ▲, simbolul  începe să clipească.
2. Pe partea din spate îndepărtați capacul bateriilor, reglați comutatorul pe numărul solicitat al canalului senzorului (1, 2, 3) și introduceți bateriile (2x 1,5 V AAA). În 3 minute intervine descărcarea datelor din senzor.
3. Dacă detectarea semnalului din senzor eșuează, înlocuiți bateriile acestuia și procedați din nou conform punctelor 1 și 2, sau cu un obiect subțire (de ex. creion, agrafă de birou) apăsați pe senzor butonul RESET.

Afișarea datelor din mai mulți senzori, rotația automată a valorilor din senzorii conectați

Prin apăsarea repetată pe termometru a butonului ▲ afișați succesiv datele din toți senzorii conectați. Se poate afișa și rotația automată a datelor din senzorii conectați.





1. Activarea rotației

Apăsați repetat butonul ▲, până când pe ecran se afișează simbolul . Automat și repetat vor fi afișate succesiv datele din toți senzorii conectați.

2. Oprirea rotației

Apăsați butonul ▲, simbolul  dispare.

Reglarea orei

1. Apăsați lung butonul  pe partea din spate a termometrului.
2. Cu butoanele săgeților  /  setați ora și minutele.
3. Între valorile individuale vă deplasați prin apăsarea butonului .
4. Pentru setarea mai rapidă a valorilor țineți săgețile în sus și jos.





Setarea formatului orar 12/24 h

Prin apăsarea repetată a butonului  setați formatul orar 12/24 h.



Selectarea unității de temperatură °C/°F

Prin apăsarea repetată a butonului jos  setați afișarea unității de temperatură °C sau °F.

Reglarea alarmei

Apăsați lung butonul  și cu butoanele  /  reglați ora alarmei. Între valori vă deplasați apăsând butonul .

După reglarea orei și minutelor apăsați repetat butonul .

Simbolul deșteptătorului  pe ecran denotă că alarma este activă. Pentru dezactivarea alarmei apăsați din nou butonul , simbolul dispare.

Pentru revenire la afișarea standard a orei așteptați 20 de secunde sau apăsați butonul .

Funcția alarmei repetate (snooze) și iluminarea de fundal a ecranului

Sunetul alarmei îl amânați cu 5 minute apăsând butonul SNZ/LIGHT la declanșarea sunetului. Pe ecran va clipi simbolul . Pentru anularea funcției snooze apăsați orice buton, cu excepția SNZ/LIGHT. Dacă nu doriți să folosiți funcția snooze, la sunetul alarmei apăsați orice buton, cu excepția SNZ/LIGHT, alarma va suna a doua zi.

Dacă în timpul sunetului alarmei nu apăsați niciun buton, alarma va fi activă timp de 2 minute și va suna a doua zi.

În regim standard prin apăsarea butonului SNZ/LIGHT activați iluminarea ecranului pe 5 secunde.

Memoria valorilor măsurate

Prin apăsarea repetată a butonului  afișați valorile maxime și minime măsurate ale temperaturii exterioare și interioare.

Pentru ștergerea memoriei apăsați lung butonul .

Indicații de siguranță și atenționări

Înainte de folosirea aparatului, citiți cu atenție manualul de utilizare. Respectați indicațiile de siguranță cuprinse în acest manual. Produsul este proiectat astfel, ca la o manipulare adecvată să funcționeze corect ani îndelungați.

- Înainte de folosirea produsului, citiți cu atenție instrucțiunile de utilizare.
- Nu expuneți produsul la lumina directă a soarelui, temperatură și umiditate extremă și la variații bruște de temperatură (s-ar diminua precizia detectării).
- Nu amplasați produsul în locuri expuse vibrațiilor și zguduirilor – ar putea provoca deteriorarea lui.
- Nu expuneți produsul la presiune excesivă, izbituri, praf, temperatură sau umiditate extremă – ar putea provoca defectarea funcționalității produsului, scurtarea autonomiei energetice, deteriorarea bateriilor și deformarea componentelor de plastic.
- Nu expuneți produsul la ploaie nici umiditate, dacă nu este destinat pentru utilizare în exterior.
- Pe produs nu așezați surse de foc deschis, de ex. lumânare aprinsă etc.
- Nu expuneți produsul în locuri fără flux de aer îndestulător.
- Nu introduceți în orificiile de aerisire nici un fel de obiecte.
- Nu interveniți la circuitele electrice interne ale produsului – aceasta ar putea provoca deteriorarea lui și încetarea automată a valabilității garanției.
- La curățare folosiți cârpă fină și umedă. Nu folosiți diluanți nici detergenți – ar putea zgâria părțile de plastic și întrerupe circuitele electrice.
- Nu scufundați produsul în apă sau în alte lichide și nu îl expuneți produsul la stropi sau jeturi de apă.
- În caz de deteriorare sau defectare a produsului nu efectuați singuri niciun fel de reparații. Predați-l spre reparare în magazinul în care l-ați procurat.
- Acest aparat nu este destinat utilizării de către persoane (inclusiv copii) a căror capacitate fizică, senzorială sau mentală, ori experiența și cunoștințele insuficiente împiedică utilizarea

aparaturui în siguranță, dacă nu vor fi supravegheate sau dacă nu au fost instruite privind utilizarea aparatului de către persoana responsabilă de securitatea acestora. Trebuie asigurată supravegherea copiilor, pentru a se împiedica joaca lor cu acest aparat.



Nu aruncați consumatorii electrici la deșeurile comunale nesortate, folosiți bazele de recepție a deșeurilor sortate. Pentru informații actuale privind bazele de recepție contactați organele locale. Dacă consumatorii electrici sunt depozitați la stocuri de deșeurile comunale, substanțele periculoase se pot infiltrea în apele subterane și pot să ajungă în lanțul alimentar, periclitând sănătatea și confortul dumneavoastră.

Prin prezenta, EMOS spol. s r. o. declară că tipul de echipamente radio E8636 este în conformitate cu Directiva 2014/53/UE. Textul integral al declarației UE de conformitate este disponibil la următoarea adresă internet: <http://www.emos.eu/download>.

LT | Belaidis termometras

Techninės specifikacijos:

Kvarcinis laikrodis

patalpų temperatūra: nuo 0 °C iki +50 °C, 0,1 °C tikslumas

lauko temperatūra: nuo -30 °C iki +60 °C, 0,1 °C tikslumas

temperatūros matavimo tikslumas: ±1 °C nuo 0 °C iki +50 °C, ±2 °C

nuo -20 °C iki +0 °C ir ±4 °C nuo -30 °C iki -20 °C intervaluose

temperatūros rodymo vienetai: °C / °F

jutiklio diapazonas: 50 m atviroje vietovėje

perdavimo dažnis: 433 MHz, 10 mW e.r.p.

jutiklių skaičius vienam ryšiui: ne daugiau kaip 3

termometro maitinimo tiekimas: 2 vnt. 1,5 V AAA baterijų

jutiklio maitinimo tiekimas: 2 vnt. 1,5 V AAA baterijų

Pagrindinio prietaiso aprašymas (žr. 1 pav.)

1 – SNZ/LIGHT (atidėjimo/apšvietimo) mygtukas

2 – patalpų temperatūra

3 – jutiklio numeris: 1/2/3; ryšys su jutikliu

4 – senka jutiklio akumulatorius



5 – prijungtų jutiklių pateikiamų duomenų peržiūra

- 6 – lauko temperatūra
- 7 – žadintuvo laiko piktograma
- 8 – laiko ekranas
- 9 – nustatymų mygtukas
- 10 – rodyklė žemyn
- 11 – rodyklė aukštyn
- 12 – pakabinimo anga
- 13 – pavojaus signalų nustatymų mygtukas
- 14 – MAX/MIN (maks./min.) mygtukas
- 15 – akumulatoriaus skyrius
- 16 – stovas

Jutiklio aprašymas (žr. 2 pav.)



- 17 – signalo siuntimo iš jutiklio indikacinis LED
- 18 – pakabinimo anga
- 19 – akumulatoriaus skyrius
- 20 – jutiklio kanalo numerio 1/2/3 nustatymas
- 21 – mygtukas RESET (nustatyti iš naujo)

Pradžia

1. Padėkite abu įrenginius vieną šalia kito.
2. Pirmiausia įdėkite baterijas į termometrą, paskui – į belaidį jutiklį.
3. Įdėdami baterijas įsitikinkite, kad poliškumas teisingas, kad nebūtų pažeistas termometras arba jutiklis. Naudokite tik šarmines tos pačios rūšies 1,5 V baterijas, nenaudokite įkraunamų 1,2 V baterijų.
4. Pradės mirksėti  simbolis. Termometras automatiškai aptiks nuotolinio jutiklio signalą per 3 minutes. Jei nuotolinio jutiklio signalas neaptinkamas, nuspauskite ir palaikykite mygtuką , kad pakartotumėte paiešką.
5. Rekomenduojame jutiklį laikyti šiaurinėje namo dalyje. Jutiklio signalo sklaidimo atstumas gali labai sumažėti vietose, kuriose yra labai daug kliūčių.
6. Jutiklis yra atsparus vandens lašams, tačiau jis turėtų būti įrengtas taip, kad ant jo nuolat nelytų.
7. Jutiklio nedėkite ant metalinių objektų, nes gali sumažėti veikimo atstumas.

8. Jei pasirodo išsikrovusio akumuliatoriaus piktograma , pakeiskite jutiklio baterijas.
9. Jei ekranas sunkiai įskaitomas arba prastai apšviestas, pakeiskite termometro baterijas.



Kanalų perjungimas ir papildomų jutiklių prijungimas

1. Pakartotinai paspauskite termometro rodyklę aukštyn  norėdami pasirinkti pageidaujama kanalą – 1, 2 arba 3. Tada nuspauskite ir palaikykite mygtuką ,  piktograma pradės mirksėti.
2. Nuimkite jutiklio gale esantį baterijų skyriaus dangtelį ir nustatykite jutiklio jungiklį ties norimu jutiklio kanalo numeriu (1, 2, 3), tada įdėkite baterijas (2x 1,5 V AAA). Duomenys iš jutiklio bus įkelti per 3 minutes.
3. Jei jutiklio signalas nerandamas, išimkite iš jo baterijas ir pakartokite 1 ir 2 veiksmus arba plonu daiktu (pvz., pieštuku ar sąvaržėle) nuspauskite jutiklio mygtuką RESET.

Kelių jutiklių duomenų rodymas, automatinis prijungtų jutiklių reikšmių kitimas ciklais

Kelias kartus nuspauskite  mygtuką, kad po vieną būtų parodyti visų prie termometro prijungtų jutiklių duomenys. Taip pat galite nustatyti visų prijungtų jutiklių duomenų automatinį ciklų režimą:





1. Ciklų režimo įjungimas

Kelias kartus nuspauskite  mygtuką, kol bus rodoma piktograma . Duomenys iš visų prijungtų jutiklių bus rodomi automatiškai vienas po kito.

2. Ciklų režimo išjungimas

Nuspauskite mygtuką ; simbolis  nebebus rodomas.

Laiko nustatymas

1. Nuspauskite ir palaikykite mygtuką  termometro galinėje dalyje.
2. Rodyklių mygtukais  /  nustatykite valandas ir minutes.
3. Mygtuku  naršykite tarp reikšmių.
4. Norėdami greičiau nustatyti vertes, laikykite nuspaudę rodyklę aukštyn arba žemyn mygtukus.

12/24 valandų formato nustatymas

Pakartotinai nuspaudus mygtuką , perjungiamas 12/24 val. laiko formatas.

°C/°F matavimo vienetų perjungimas

Pakartotinai paspaudus rodyklę žemyn , perjungiami °C ir °F matavimo vienetai.

Žadintuvo nustatymas

Nuspauskite ir palaikykite mygtuką , ir naudokite / žadintuvo laikui nustatyti.

Mygtuku  naršykite tarp reikišmių.

Nustatę valandas ir minutes, dar kartą nuspauskite mygtuką .

Žadintuvo piktograma  ekrane rodo, kad žadintuvas įjungtas.

Norėdami išjungti žadintuvą, dar kartą nuspauskite mygtuką . Simbolis išnyks.

Norėdami grįžti į standartinį laiko rodymą, palaukite 20 sekundžių arba nuspauskite .

Atidėjimo ir ekrano fono apšvietimo funkcijos

Žadintuvui skambant, nuspauskite SNZ/LIGHT mygtuką norėdami atidėti skambėjimą 5 minutėms. Ekrane mirksės piktograma .

Norėdami atšaukti žadintuvo atidėjimo funkciją, nuspauskite bet kurį mygtuką, išskyrus SNZ/LIGHT. Nenorėdami naudoti žadintuvo atidėjimo funkcijos, žadintuvui skambant, nuspauskite bet kurį mygtuką, išskyrus SNZ/LIGHT; žadintuvas vėl skambės kitą dieną.

Jeigu nenuspausite jokio mygtuko, kol žadintuvas skamba, jis skambės 2 minutes ir vėl įsijungs kitą dieną.

Nuspauskite SNZ/LIGHT mygtuką įprastame režime norėdami 5 sekundėms įjungti ekrano apšvietimą.

Išmatuotų verčių atmintis

Kelis kartus nuspaudus mygtuką , bus pamažu rodomi didžiausi ir mažiausi vidaus ir lauko temperatūros rodmenys.

Atmintį automatiškai ištrinsite nuspaudę ir palaikę mygtuką .

Įspėjimai ir saugumo nurodymai

Atidžiai perskaitykite naudotojo vadovą prieš naudodami prietaisą. Laikykites šiame vadove pateiktų nurodymų. Tinkamai naudojamas prietaisas patikimai veiks ne vienus metus.

- Įdėmiai perskaitykite naudotojo vadovą prieš naudodami šį prietaisą.
- Saugokite prietaisą nuo tiesioginių saulės spindulių, didelio šalčio ar drėgmės ir staigių temperatūros pokyčių.
- Nedėkite gaminio vietose, kuriose jaučiama vibracija ar smūgiai, nes tai gali jį pažeisti.
- Saugokite prietaisą nuo didelės jėgos poveikio, smūgių, dulkių, aukštos temperatūros arba drėgmės, kurie gali jį sugadinti, gali sutrumpėti baterijos veikimas arba ji gali sugesti, plastikinės dalys gali deformuotis.
- Saugokite gaminį nuo lietaus ir drėgmės, jei jis neskirtas naudoti lauke.
- Nepalikite jo netoli atviros liepsnos šaltinių, pvz., degančios žvakės ar kt.
- Nedėkite prietaiso nepakankamai vėdinamose vietose.
- Nedėkite jokių objektų į prietaiso vėdinimo angas.
- Nelieskite gaminio vidaus elektros grandinių, nes galite pažeisti gaminį ir automatiškai netekti garantijos.
- Prietaisą valykite šiek tiek drėgna minkšta šluoste. Nenaudokite tirpiklių ar valiklių, nes jie gali subraižyti plastikinės dalis ir sukelti elektros grandinės dalių koroziją.
- Nenardinkite prietaiso į vandenį ar kitus skysčius, saugokite nuo krentančio ar lašančio vandens.
- Patys netaisykite sugedusio prietaiso; jį nuneškite taisyti į parduotuvę, kurioje pirkote.
- Šis prietaisas nėra skirtas naudoti asmenims (įskaitant vaikus), turintiems fizinę, jutiminę arba protinę negalią, taip pat neturintiems patirties ir žinių, kurios reikalingos saugiam naudojimui, nebent už tokių asmenų saugumą atsakingas asmuo juos prižiūri arba nurodo, kaip naudotis prietaisu.



Nemeskite kartu su buitinėmis atliekomis. Pristatykite į specialius rūšiuojamoms atliekoms skirtus surinkimo punktus. Susisiekiite su vietinėmis valdžios institucijomis, kad šios suteiktų informaciją apie surinkimo punktus. Jei elektroniniai prietaisai yra išmetami atliekų užkasimo vietose, kenksmingos

medžiagos gali patekti į gruntinius vandenis, o paskui ir į maisto grandinę, ir tokiu būdu pakenkti žmonių sveikatai.

Aš, EMOS spol. s r. o. patvirtinu, kad radijo įrenginių tipas E8636 atitinka Direktyvą 2014/53/ES. Visas ES atitikties deklaracijos tekstas prieinamas šiuo interneto adresu: <http://www.emos.eu/download>.

LV | Bezvadu termometrs

Tehniskā specifikācija

Kvarca pulkstenis

Iekštelpu temperatūra: 0 °C līdz +50 °C, izšķirtspēja 0,1 °C

Āra temperatūra: -30 °C līdz +60 °C, izšķirtspēja 0,1 °C

Temperatūras mērījumu precizitāte: ±1 °C diapazonā no 0 °C līdz +50 °C, ±2 °C diapazonā no -20 °C līdz +0 °C un ±4 °C diapazonā no -30 °C līdz -20 °C

Temperatūras vienība: °C/°F

Sensora diapazons: 50 m atklātā vietā

Raidīšanas frekvence: 433 MHz, 10 mW e.r.p. (efektīvā izstarotā jauda)

Sensoru skaits, kurus ir iespējams pievienot: ne vairāk kā trīs

Termometra strāvas padeve: divas 1,5 V AAA baterijas

Sensora strāvas padeve: divas 1,5 V AAA baterijas

Galvenās ierīces apraksts (skat. 1. att.)



- 1 – poga SNZ/LIGHT (Snaudas režīms/Apgaisojums)
- 2 – iekštelpu temperatūra
- 3 – sensora numurs: 1/2/3; savienojums ar sensoru
- 4 – zems sensora akumulatora uzlādes līmenis
- 5 – datu rādīšana no pieslēgtajiem sensoriem
- 6 – āra temperatūra
- 7 – modinātājpulksteņa laika ikona
- 8 – laika displejs
- 9 – iestatījumu poga
- 10 – bultiņa uz leju
- 11 – bultiņa uz augšu
- 12 – caurums pakarināšanai
- 13 – modinātāja iestatījumu poga

- 14 – poga MAX/MIN
- 15 – akumulatora nodalījums
- 16 – statīvs

Sensora apraksts (skatīt 2. attēlu)

- 17 – LED indikators signāla pārraidei no sensora
- 18 – caurums pakarināšanai
- 19 – akumulatora nodalījums
- 20 – sensora kanāla numura 1/2/3 iestatīšana
- 21 – poga RESET (Atiestatīšana)

Darba sākšana

1. Novietojiet abas ierīces blakus.
2. Vispirms ievietojiet baterijas termometrā, pēc tam – bezvadu sensorā.
3. Ievietojot baterijas, pārliecinieties par pareizu polaritāti, lai nesabojātu termometru vai sensoru. Izmantojiet tikai viena veida 1,5 V sārma baterijas, neizmantojiet atkārtoti uzlādējamās 1,2 V baterijas.
4. Sāks mirgot ikona . Termometra stacija automātiski uztvers bezvadu sensora signālu trijās minūtēs. Ja sensora signāls netiek noteikts, nospiediet un turiet nospiestu pogu , lai atkārtotu meklēšanu.
5. Iesakām novietot sensoru mājas ziemeļu pusē. Sensora darbības diapazons var būtiski mazināties teritorijās ar daudziem šķēršļiem.
6. Sensors ir izturīgs pret pilošu ūdeni, taču to nevajadzētu pakļaut nepārtrauktai lietus iedarbībai.
7. Nenovietojiet sensoru uz metāla priekšmetiem, jo tas mazina raidīšanas attālumu.
8. Ja tiek parādīta zema akumulatora uzlādes līmeņa ikona , nomainiet baterijas sensorā.
9. Ja ekrāns ir grūti salasāms vai vāji apgaismots, nomainiet termometra baterijas.

Kanālu pārslēgšana un papildu sensoru pievienošana

1. Uz termometra atkārtoti nospiediet bultiņu ▲ uz augšu, lai izvēlētos kanālu pēc izvēles – 1, 2 vai 3. Pēc tam turiet nospiestu pogu ▲ – ikona  sāks mirgot.
2. Noņemiet bateriju nodalījuma vāciņu sensora aizmugurē un iestatiet sensora slēdzi uz izvēlēto sensora kanālu (1, 2, 3), tad ievietojiet baterijas (divas 1,5 V AAA tipa). Dati no sensora tiks ielādēti trijās minūtēs.
3. Ja sensora signāls netiek noteikts, izņemiet baterijas no sensora un atkārtojiet 1. un 2. darbību vai izmantojiet plānu priekšmetu (piemēram, zīmuli vai saspraudi), lai nospiestu sensora pogu RESET.

Datu parādīšana no vairākiem sensoriem, automātiska pievienoto sensoru vērtību pārslēgšana

Vairākas reizes nospiediet pogu ▲, lai secīgi attēlotu datus no visiem termometram pieslēgtajiem sensoriem. Varat arī aktivizēt automātisko ciklisko datu pārslēgšanu no visiem pievienotajiem sensoriem.



1. Cikliskā pārslēgšanas režīma ieslēgšana

Atkārtoti nospiediet pogu ▲, līdz displejā tiek parādīta ikona . Dati no visiem pieslēgtajiem sensoriem tiks automātiski parādīti pēc kārtas.

2. Cikliskā pārslēgšanas režīma izslēgšana

Nospiediet pogu ▲; ikona  pazudīs.

Laika iestatīšana

1. Turiet piespiestu pogu  termometra aizmugurē.
2. Izmantojiet bultiņu pogas ▼/▲, lai iestatītu stundas un minūtes.
3. Izmantojiet pogu , lai pārvietotos pa vērtībām.
4. Turiet piespiestu bultiņu uz augšu vai uz leju, lai ātrāk pielāgotu vērtības.

12/24 stundu laika formāta iestatīšana

Atkārtoti nospiežot pogu , laika formāts tiek pārslēgts no 12 h uz 24 h un atpakaļ.

°C/°F temperatūras mērvienību pārslēgšana

Atkārtoti nospiežot bultiņu ▼ uz leju, vienības pārslēdzas starp °C un °F.

Modinātāja iestatīšana

Turiet nospiestu pogu  un izmantojiet ▲/▼, lai iestatītu modinātāja laiku.

Izmantojiet pogu  , lai pārvietotos pa vērtībām.

Kad stundas un minūtes ir iestatītas, nospiediet pogu  vēlreiz.

Modinātāja ikona  ekrānā norāda, ka modinātājs ir aktīvs.

Lai deaktivizētu modinātāju, vēlreiz nospiediet pogu  . Ikona pazudīs.

Lai atgrieztos standarta laika displejā, pagaidiet 20 sekundes vai nospiediet .

Snaudas režīma un displeja fona apgaismojuma funkcijas

Nospiežot pogu SNZ/LIGHT (Snauda/Apgaismojums), kamēr zvana modinātājs, signāls tiks atlikts par piecām minūtēm un ekrānā mirgos ikona  . Lai atceltu snaudas funkciju, nospiediet jebkuru pogu, izņemot pogu SNZ/LIGHT. Ja nevēlaties izmantot snaudas funkciju, nospiediet jebkuru pogu, izņemot SNZ/LIGHT, kad atskan modinātājs; modinātājs atskanēs vēlreiz nākamajā dienā.

Ja, modinātājam zvanot, netiek nospiesta neviena poga, modinātājs būs ieslēgts divas minūtes un zvanīs vēlreiz nākamajā dienā.

Nospiediet pogu SNZ/LIGHT, esot standarta režīmā, lai uz piecām sekundēm ieslēgtu displeja apgaismojumu.

Izmērīto vērtību atmiņa

Atkārtoti nospiediet pogu  , lai parādītu iekštelpu un āra temperatūras maksimālos un minimālos mērījumus.

Turiet nospiestu pogu  , lai izdzēstu atmiņu.

Drošības norādījumi un brīdinājumi

Pirms ierīces lietošanas rūpīgi izlasiet lietošanas instrukciju. Ievērojiet šajā instrukcijā minētos drošības norādījumus. Izstrādājums ir paredzēts, lai uzticami kalpotu gadiem ilgi, ja to izmanto pareizi.

- Pirms izstrādājuma lietošanas rūpīgi izlasiet instrukciju.
- Nepakļaujiet izstrādājumu tiešiem saules stariem, lielam aukstumam vai mitrumam, kā arī pēkšņām temperatūras izmaiņām.

- Nenovietojiet ierīci vietās, kas ir pakļautas vibrācijai vai triecieniem – tie var izraisīt bojājumus.
- Nepakļaujiet ierīci pārmērīgam spēkam, triecieniem, putekļiem, augstas temperatūras ietekmei vai mitrumam – tādējādi var tikt traucēta tās darbība, saīsināts baterijas kalpošanas mūžs, sabojāta baterija vai deformētas plastmasas detaļas.
- Nepakļaujiet ierīci lietus un mitruma iedarbībai, ja tā nav paredzēta izmantošanai ārpus telpām.
- Nenovietojiet uz izstrādājuma atklātas liesmas avotus, piemēram, degošu sveci u. c.
- Nenovietojiet ierīci vietā ar nepietiekamu gaisa plūsmu.
- Neievietojiet priekšmetus izstrādājuma atverēs.
- Neaizskariet izstrādājuma iekšējās elektriskās ķēdes – tā var sabojāt izstrādājumu un tas automātiski anulē garantiju.
- Tīriet izstrādājumu ar nedaudz samitrinātu mīkstu drānu. Nelietojiet šķīdinātājus vai tīrīšanas līdzekļus – tie var saskrāpēt plastmasas detaļas un izraisīt elektrisko ķēžu koroziju.
- Neiegremdējiet izstrādājumu ūdenī vai citos šķidrumsos un nepakļaujiet to ūdens pilienu vai šļakatu iedarbībai.
- Ja izstrādājums tiek bojāts vai tā darbība traucēta, neveiciet remontu pašrocīgi, nododiet izstrādājumu remontam veikalā, kur to iegādājāties.
- Šī ierīce nav paredzēta izmantošanai personām (tostarp bērniem), kuru fiziskā, uztveres vai garīgā nespēja vai pieredzes un zināšanu trūkums neļauj to droši lietot, ja vien šīs personas neuzrauga vai norādījumus par ierīces lietošanu tām nesniedz par viņu drošību atbildīgā persona.



Neizmetiet kopā ar sadzīves atkritumiem. Šim nolūkam izmantojiet īpašus atkritumu šķirošanas un savākšanas punktus. Lai gūtu informāciju par šādiem savākšanas punktiem, sazinieties ar vietējo pašvaldību. Ja elektroniskās ierīces tiek likvidētas izgāztuvē, bīstamas vielas var nonākt pazemes ūdeņos un tālāk arī barības ķēdē, kur tās var ietekmēt cilvēka veselību.

Ar šo EMOS spol. s r. o. deklarē, ka radioiekārta E8636 atbilst Direktīvai 2014/53/ES. Pilns ES atbilstības deklarācijas teksts ir pieejams šādā interneta vietnē: <http://www.emos.eu/download>.

EE | Juhtmeta termomeeter

Tehnilised andmed:

Kvartskell

sisetemperatuur: 0 °C kuni +50 °C, 0,1 °C sammuga

välitemperatuur: -30 °C kuni +60 °C, 0,1 °C sammuga

temperatuuri mõõtmise täpsus: ±1 °C vahemikus 0 °C kuni +50 °C,

±2 °C vahemikus -20 °C kuni 0 °C, ±4 °C vahemikus -30 °C kuni -20 °C

temperatuurinäidiku ühik: °C/°F

anduri raadius: 50 m avatud alal

edastussagedus: 433 MHz, efektiivne kiirgusvõimsus 10 mW

andurite arv ühenduse kohta: kuni 3

termomeetri toiteallikas: 2× 1,5 V AAA patareid

anduri toide: 2× 1,5 V AAA patareid

Põhiseadme kirjeldus (vt joon. 1)



- 1 – EDASILÜKKAMISE/VALGUSE nupp
- 2 – sisetemperatuur
- 3 – andurite arv: 1/2/3; side anduriga
- 4 – anduri patareid on tühjenemas
- 5 – ühendatud andurite andmete sirvimine
- 6 – välitemperatuur
- 7 – äratuskella ikoon
- 8 – kellaaja näit
- 9 – seadistusnupp
- 10 – allanool
- 11 – ülesnool
- 12 – riputusava
- 13 – äratuse seadistamise nupp
- 14 – nupp MAX/MIN
- 15 – patareipesa
- 16 – tugi

Anduri kirjeldus (vt joon. 2)



- 17 – anduri signaali edastamise märgutuli
- 18 – riputusava

- 19 – patareipesa
- 20 – anduri kanalinumbri 1/2/3 seadistus
- 21 – nupp LÄHTESTA

Alustamine

1. Asetage kaks üksust üksteise kõrvale.
2. Esmalt sisestage patareid termomeetrisse, seejärel juhtmeta andurisse.
3. Patareide sisestamisel veenduge, et polaarsus oleks õige, vältimaks termomeetri või anduri kahjustamist. Kasutage üksnes sama tüüpi 1,5 V leelispatareid; ärge kasutage 1,2 V akusid.
4. Icoon  hakkab vilkuma. Termomeeter tuvastab anduri signaali automaatselt 3 minuti jooksul. Kui anduri signaali ei tuvastata, hoidke otsingu kordamiseks all nuppu .
5. Soovitame paigutada anduri maja põhjaküljele. Paljude takistustega kohtades võib anduri tööulatus märkimisväärselt väheneda.
6. Andur on tilkua vee eest kaitstud; siiski ei tohiks see vihmaga püsivalt kokku puutuda.
7. Ärge asetage andurit metallist esemetele; see vähendab leviala.
8. Kui kuvatakse patarei tühjenemise ikoon , asendage anduri patareid.
9. Kui ekraani on raske lugeda või selle taustvalgustus on ebapiisav, vahetage termomeetri patareid välja.



Kanalite vahetamine ja täiendavate andurite ühendamine

1. Soovitud kanali (1, 2 või 3) valimiseks vajutage korduvalt termomeetri ülesnoolt . Seejärel hoidke all nuppu ; ikoon  hakkab vilkuma.
2. Eemaldage anduri tagaküljel asuva patareipesa kaas ja seadke anduri lüliti valitud andurikanali numbrile (1, 2, 3), seejärel sisestage patareid (2x 1,5 V AAA). Anduri andmed laaditakse 3 minuti jooksul.
3. Kui anduri signaali ei leita, siis eemaldage selle patareid ja korrake etappe 1 ja 2 või kasutage anduri LÄHTESTUSNUPU vajutamiseks õhukest vahendit (nt pliiatsit või kirjaklambrit).

Andmete esitamine mitmelt andurilt, automaatne ühendatud andurite väärtuste tsükliline esitamine

Vajutage korduvalt nuppu , et kuvada andmed termomeetri kõigi ühendatud andurite kohta ükshaaval. Samuti saate automaatse tsüklilise esituse aktiveerida kõikides ühendatud andurites olevate andmete kaudu:





1. Tsüklilise esituse sisselülitamine

Vajutage korduvalt nuppu , kuni ekraanil kuvatakse ikoon . Kõigi ühendatud andurite andmed kuvatakse automaatselt ja korduvalt üksteise järel.

2. Tsüklilise esituse väljalülitamine

Vajutage nuppu ; ikoon  kaob.

Kellaaja seadistamine

1. Hoidke all termomeetri tagaküljel olevat nuppu .
2. Tundide ja minutite seadistamiseks kasutage noolennuppe /.
3. Näitude vahetamiseks vajutage nuppu .
4. Väärtuste kiiremaks muutmiseks hoidke all üles- või allanoolt.



12-/24-tunnise ajavormingu seadistamine

Nupu  korduv vajutamine vahetab 12/24-tunnist ajavormingut.

Temperatuuriühikute °C/°F vahetamine

Allanoole  korduval vajutamisel vahetub °C või °F ühik.

Äratuse seadistamine

Äratuse kellaaja seadistamiseks hoidke all nuppu  ja vajutage nuppu /.

Näitude vahetamiseks vajutage nuppu .

Kui tunnid ja minutid on seadistatud, siis vajutage uuesti nuppu .

Ekraanil olev äratuse ikoon  näitab, et äratuse on aktiivne.

Äratuse väljalülitamiseks vajutage uuesti nuppu .

Kellaaja tavakuvale naasmiseks oodake 20 sekundit või vajutage nuppu .

Edasilükkamise ja taustavalgustuse funktsioonid

Äratuse ajal selle edasilükkamiseks 5 minutit vajutage EDASILÜKKAMISE/VALGUSTUSE nuppu.  ikoon vilgub ekraanil. Edasilük-

kamisfunktsiooni tühistamiseks vajutage mis tahes nuppu peale EDASILÜKKAMISE/VALGUSTUSE nupu. Kui te ei soovi edasilükkamisfunktsiooni kasutada, vajutage äratuse ajal mis tahes nuppu peale EDASILÜKKAMISE/VALGUSTUSE nupu; äratus aktiveerub järgmisel päeval uuesti.

Äratus on aktiivne kaks minutit, kui helisemise ajal ühtegi nuppu ei vajutata; järgmisel päeval aktiveerub see uuesti.

Standardrežiimi kasutamisel vajutage EDASILÜKKAMISE/VALGUSTUSE nuppu, et aktiveerida 5-sekundiline taustavalgustus.

Möödetud väärtuste mälu

Sise- ja välistemperatuuri maksimaalse ja minimaalse näidu kuvamiseks vajutage korduvalt nuppu .

Mälu kustutamiseks hoidke all nuppu .

Ohutusjuhised ja hoiatused

Enne seadme kasutamist tutvuge kasutusjuhendiga. Järgige juhendis toodud ohutusjuhiseid. Toode on mõeldud nõuetekohasel kasutamisel töökindlalt toimima paljude aastate jooksul.

- Lugege kasutusjuhendit hoolikalt enne selle toote kasutamist.
- Ärge asetage toodet otsese päikesevalguse, äärmise külma ega niiskuse kätte või äkiliste temperatuurimuutustega keskkonda.
- Ärge asetage toodet kohtadesse, kus on vibratsiooni- ja löögioht – need võivad põhjustada kahjustusi.
- Ärge laske tootel kokku puutuda liigse jõu, löökide, tolmu, kõrge temperatuuri või niiskusega – need võivad põhjustada rikkeid, lühemat aku kasutusiga, patareide kahjustusi või plastosade deformeerumist.
- Ärge jätke toodet vihma või niiskuse kätte, kui see ei ole ette nähtud väljas kasutamiseks.
- Ärge asetage tootele avatud leegiallikaid, nt süüdatud küünalt jne.
- Ärge asetage toodet ebapiisava õhuvooluga kohtadesse.
- Ärge sisestage esemeid toote õhutusavadesse.
- Ärge muutke toote sisemisi elektriühelaid – see võib toodet kahjustada ja tühistab automaatselt garantii.

- Toote puhastamiseks kasutage kergelt niisutatud pehmet lappi. Ärge kasutage lahusteid ega puhastusvahendeid – need võivad kriimustada plastdetaili ja põhjustada elektriskeemide korrosiooni.
- Ärge kastke toodet vette ega muude vedelike ning hoidke seda veetilkade või -pripsmete eest.
- Kui toode on kahjustatud või defektne, ärge tehke ühtegi remonditööd ise; viige see remondiks poodi, kust selle ostsite.
- Seadet ei tohi kasutada isikud (sh lapsed), kellel on füüsilised, meeeloorganite või vaimsed puuded, või isikud, kellel puuduvad piisavad kogemused ja teadmised, et seadet ohutult kasutada, välja arvatud juhul kui see toimub järelevalve all või nende turvalisuse eest vastutav isik on neid ohutust tingimustest teavitanud.



Ärge visake ära koos olmejäätmetega. Kasutage spetsiaalseid sorteeritud jäätmete kogumispunkte. Teavet kogumispunktide kohta saate kohalikul omavalitsuselt. Elektroonikaseadmete prügimäele viskamisel võivad ohtlikud ained pääseda põhjavesse ja seejärel toiduahelasse ning mõjutada nii inimeste tervist.

Käesolevaga deklareerib EMOS spol. s r. o. et käesolev raadioseadme tüüp E8636 vastab direktiivi 2014/53/EL nõuetele. ELi vastavusdeklaratsiooni täielik tekst on kättesaadav järgmisel internetiaadressil: <http://www.emos.eu/download>.

BG | Безжичен термометър

Технически спецификации:

Кварцов часовник

вътрешна температура: от 0 °C до +50 °C, със стъпка на промяна от 0,1 °C

външна температура: от -30 °C до +60 °C, със стъпка на промяна от 0,1 °C

точност на измерване на температурата: ±1 °C за 0 °C до +50 °C диапазон, ±2 °C за -20 °C до 0 °C диапазон, ±4 °C за -30 °C до -20 °C диапазон

индикация на температурната единица: °C/°F

обхват на датчика: до 50 m на открито
честота на излъчвания сигнал: 433 MHz, 10 mW ефективна
излъчвана мощност

брой датчици за свързване: до 3
захранване на термометъра: 2 бр. батерии 1,5 V тип AAA
захранване на датчика: 2 бр. батерии 1,5 V тип AAA

Описание на основния модул (вж. фиг. 1)



- 1 – бутон SNZ/LIGHT за отлагане на сигнализацията и за осветяване на екрана
- 2 – вътрешна температура
- 3 – брой сензори: 1/2/3; комуникация със сензора
- 4 – изтощени батерии на сензора
- 5 – превключване на данни от свързани сензори
- 6 – външна температура
- 7 – икона за будилника
- 8 – показване на часа
- 9 – бутон за настройки
- 10 – стрелка надолу
- 11 – стрелка нагоре
- 12 – отвор за окачване
- 13 – бутон за настройки на алармата
- 14 – бутон MAX/MIN
- 15 – отделение за батерии
- 16 – стойка

Описание на сензора (вж. фиг. 2)



- 17 – Светодиод на сигнала на предаване от сензора
- 18 – отвор за окачване
- 19 – отделение за батерии
- 20 – настройка за номер на канал на сензора 1/2/3
- 21 – бутон „RESET“ (Нулиране)

Начало

1. Поставете двете батерии една до друга.
2. Първо поставете батериите в термометъра и след това в безжичния датчик.

3. Когато поставяте батериите, се уверете, че полярността им е правилна, за да избегнете повреждане на термометъра или датчика. Използвайте само алкални батерии 1,5 V от един и същи вид; не използвайте презареждащи се батерии 1,2 V.
4. Иконата  ще започне да мига. Термометърът автоматично открива сигнала от датчика в рамките на 3 минути. Ако сигналът от сензора не може да се открие, натиснете и задръжте бутона  за повтаряне на търсенето.
5. Препоръчваме Ви да поставите сензора от северната страна на дома Ви. Обхватът на сензора може да намалее значително в зони с голям брой препятствия.
6. Датчикът е устойчив на капеща вода; той обаче не бива да се излага продължително на дъжд.
7. Не поставяйте сензора върху метални предмети; това ще намали обхвата на предаване на сигнала.
8. Ако се покаже иконата за изтощена батерия , сменете батериите в сензора.
9. Ако надписите по екрана не се виждат ясно или осветяването е недостатъчно, сменете батериите в термометъра.

Превключване на каналите и свързване на допълнителни сензори

1. Натиснете неколккратно стрелката нагоре  на термометъра, за да изберете канала по избор – 1, 2 или 3. След това, задръжте бутон ; иконата  ще започне да мига.
2. Свалете капака на отделението за батериите, разположен на задната страна на сензора, и настройте превключвателя на сензора към желанния номер на канал (1, 2, 3), след това поставете батериите (2 бр. 1,5 V AAA). Данните от сензора ще се заредят в рамките на 3 минути.
3. Ако сигналът на сензора не бъде намерен, извадете батериите от него и повторете стъпки 1 и 2 или използвайте тънък предмет (напр. молив или кламер), за да натиснете бутона RESET на сензора.



Показване на данни от няколко сензора, автоматично превключване през стойностите от свързаните сензори

Натиснете бутона  неколкократно, за да покажете данните от всички свързани сензори върху термометъра последователно. Можете също така да активирате автоматичното превключване на данни от всички свързани сензори:





1. Включване на превключването

Неколкократно натиснете бутона , докато дисплеят покаже иконата . Данните от всички свързани сензори ще се показват автоматично и повторно едни след други.

2. Изключване на превключването

Натиснете бутон ; иконата  изчезва от екрана.

Свервяване на часовника

1. Натиснете и задръжте бутона  от задната страна на термометъра.
2. Натиснете бутоните за стрелките /, за да нагласите часа и минутите.
3. С бутон  се преминава между стойностите.
4. Задръжте стрелката нагоре или надолу, за да нагласите стойностите по-бързо.



Настройка 12/24-часов формат на часа

Неколкократното натискане на бутона  превключва между 12/24-часов формат на часа.

Превключване на °C/°F температурни единици

Неколкократното натискане на стрелката надолу  ще превключи между мерните единици °C или °F.

Настройка на аларма

Задръжте бутон  и използвайте /, за да настроите времето за аларма.

Придвижвайте се между стойностите с помощта на бутона .

Щом часовете и минутите са настроени, натиснете бутона  отново.

Иконата на алармата  на екрана показва, че алармата е активна.

За деактивиране на алармата натиснете отново бутона . Иконата изчезва от екрана.

За да се върнете към показване на стандартно време, изчакайте 20 секунди или натиснете .

Функции за повтаряне на алармата и осветяване на екрана

Натиснете бутона SNZ/LIGHT (ПОВТАРЯНЕ НА АЛАРМАТА И ОСВЕ-ТЯВАНЕ НА ЕКРАНА), когато алармата прозвучи, за да я отложите с около 5 минути.  иконата ще мига на екрана. За да отмените функцията за отлагане, натиснете който и да е бутон освен SNZ/LIGHT (ОТЛАГАНЕ НА АЛАРМАТА И ОСВЕТАВАНЕ НА ЕКРАНА). Ако не желаете да използвате функцията за отлагане, натиснете който и да е бутон освен SNZ/LIGHT (ОТЛАГАНЕ НА АЛАРМАТА И ОСВЕТАВАНЕ НА ЕКРАНА), когато алармата прозвучи; алармата ще се включи отново на следващия ден.

Ако не натиснете бутон, докато алармата звучи, алармата ще бъде активна за 2 минути и след това ще се включи на следващия ден. Натиснете бутона SNZ/LIGHT (ОТЛАГАНЕ НА АЛАРМАТА И ОСВЕТАВАНЕ НА ЕКРАНА), докато сте в стандартен режим, за да активирате осветяването на дисплея за 5 секунди.

Памет за измерени стойности

Натиснете неколккратно бутона , за да се покажат максималните и минималните отчитания на вътрешната и външната температура.

За да изтриете паметта, задръжте бутон .

Инструкции за безопасност и предупреждения

Преди да използвате устройството, прочетете ръководството за потребителя. Спазвайте инструкциите за безопасност, изложени в настоящото ръководство. Уредът е проектиран да работи безпроблемно в продължение на много години, ако се използва правилно.

- Прочетете внимателно ръководството, преди да използвате този уред.
- Не излагайте уреда на пряка слънчева светлина, прекалено ниски температури, влажност и резки промени на температурата.

- Не монтирайте уреда на места, където е възможно да има вибрации и удари – те може да го повредят.
- Не подлагайте продукта на прекомерна сила, удари, прах, високи температури или влажност – това може да причини повреда, да скъси живота на батерията, да повреди батериите или да деформира пластмасовите части.
- Не излагайте уреда на дъжд или влага, ако не е предназначен за употреба на открито.
- Не поставяйте върху уреда източници на открити пламъци, например запалени свещи и др.
- Не поставяйте уреда на места с ограничена циркулация на въздуха.
- Не вкарвайте чужди тела във вентилационните отвори на уреда.
- Не правете нищо по вътрешните електрически вериги на уреда – в противен случай той може да се повреди и гаранцията му автоматично ще бъде анулирана.
- Почиствайте уреда с мека, леко навлажнена кърпа. Не използвайте разтворители или почистващи препарати – те могат да издраскат пластмасовите части или да предизвикат корозия по електрическите вериги.
- Не потапяйте изделието във вода или други течности и го пазете от капеща или пръскаща вода.
- Ако уредът се повреди или покаже дефект, не се опитвайте да го ремонтирате сами; занесете го за ремонт в търговския обект, откъдето сте го закупили.
- Това устройство не е предназначено за използване от лица (включително деца), чиито физически, сетивни или умствени способности или липсата на опит и знания не им позволяват безопасната му употреба, освен когато те са наблюдавани или инструктирани от лице, отговарящо за тяхната безопасност.



Не изхвърляйте електрически уреди с несортираните домашни отпадъци; предавайте ги в пунктовете за събиране на сортирани отпадъци. Актуална информация относно пунктовете за събиране на сортирани отпадъци може да получите от компетентните местни органи. При изхвърляне на електрически уреди на сметищата е възможно в подпочвените води

да попаднат опасни вещества, които след това да преминат в хранителната верига и да увредят здравето на хората.

С настоящото EMOS spol. s r. o. декларира, че този тип радиосъоръжение E8636 е в съответствие с Директива 2014/53/ЕС. Цялостният текст на ЕС декларацията за съответствие може да се намери на следния интернет адрес: <http://www.emos.eu/download>.

FR | Thermomètre sans fil

Spécification technique:

Horloge à mouvement à Quartz

température intérieure: 0 °C à +50 °C, résolution de 0,1 °C

température extérieure: -30 °C à +60 °C, résolution de 0,1 °C

précision de la mesure de la température: ±1 °C pour la plage

allant de 0 °C à +50 °C, ±2 °C pour la plage allant de -20 °C à

0 °C, ±4 °C pour la plage allant de -30 °C à -20 °C

affichage des unités de température: °C/°F

portée du capteur: 50 m dans un espace libre

fréquence de transmission: 433 MHz, 10 mW e.r.p.

nombre max. de capteurs pouvant être connectés: max. 3

alimentation du thermomètre: 2× pile de 1,5 V de type AAA

alimentation du capteur: 2× pile de 1,5 V de type AAA

Description de l'unité principale (voir la Fig. 1)



- 1 – touche SNZ/LIGHT
- 2 – température intérieure
- 3 – numéro du capteur 1/2/3, communication avec le capteur
- 4 – batterie du capteur plate
- 5 – rotation des informations transmises par les capteurs connectés
- 6 – température extérieure
- 7 – icône du réveil
- 8 – affichage de l'heure
- 9 – touche des réglages
- 10 – flèche vers le bas
- 11 – flèche vers le haut
- 12 – orifice de suspension

- 13 – touche des réglages du réveil
- 14 – touche MAX/MIN
- 15 – compartiment des piles
- 16 – support

Description du capteur (voir la Fig. 2)

- 17 – diode LED de la transmission du signal issu du capteur
- 18 – orifice de suspension
- 19 – compartiment des piles
- 20 – réglage du numéro du canal du capteur 1/2/3
- 21 – touche RESET

Procédure de mise en service

1. Placer les deux unités l'une à côté de l'autre.
2. Introduire tout d'abord les piles dans le thermomètre et ensuite dans le capteur sans fil.
3. Lors de l'introduction des piles, veiller à bien vérifier la polarité afin de ne pas endommager le thermomètre ou le capteur. N'utiliser que des piles alcalines de 1,5V qui sont de même type et ne jamais utiliser de piles rechargeables de 1,2V.
4. L'icône  commencera à clignoter. Le thermomètre recherchera automatiquement le signal issu du capteur et ce, dans les 3 minutes. S'il ne trouve pas le signal du capteur, il sera nécessaire d'appuyer longuement sur la touche  du thermomètre et ce, afin de répéter la recherche.
5. Nous vous recommandons de placer le capteur sur le côté de la maison qui est exposé au Nord. Dans des espaces construits, la portée du capteur peut rapidement baisser.
6. Le capteur est certes résistant aux gouttes d'eau, mais il conviendra cependant d'éviter de l'exposer à une pluie permanente.
7. Ne pas placer le capteur sur des objets métalliques, vous réduiriez la portée de son émission.
8. Si vous voyez apparaître l'icône d'une pile plate , il est nécessaire de remplacer les piles dans le capteur.
9. Si la lisibilité de l'écran n'est pas bonne ou si son rétro-éclairage n'est pas assez puissant, il sera nécessaire de remplacer la pile du thermomètre.

Modification du canal et connexion de nouveaux capteurs

1. En appuyant de manière répétée sur la flèche vers le haut ▲ du thermomètre, sélectionner le canal du capteur souhaité – n° 1, 2 ou 3. Appuyer ensuite longuement sur la touche ▲, l'icône  commencera à clignoter.
2. Sur la face arrière du capteur, retirer le couvercle du compartiment des piles et utiliser le commutateur pour sélectionner le numéro du canal du capteur souhaité (1, 2, 3). Introduire ensuite les piles (2x 1,5 V de type AAA). Dans les 3 minutes qui suivent, les informations transmises par le capteur seront lues.
3. Si aucune recherche de signal issu du capteur n'est effectuée, en retirer les piles et répéter la procédure décrite aux points 1 et 2 ou utiliser un objet fin (un stylo ou un trombone par exemple) pour appuyer sur la touche RESET du capteur.

Réglage de l'affichage des informations transmises par plusieurs capteurs, rotation automatique des valeurs transmises par les capteurs connectés

En appuyant de manière répétée sur la touche ▲ du thermomètre, vous afficherez progressivement les informations transmises par tous les capteurs qui y sont connectés. Il est également possible d'activer une rotation automatique des valeurs transmises par les différents capteurs connectés à la station :



1. Activation de la rotation

Appuyer plusieurs fois sur la touche ▲ jusqu'à ce que l'icône  apparaisse à l'écran. Les informations transmises par tous les capteurs connectés s'afficheront ensuite automatiquement et en boucle.

2. Désactivation de la rotation

Appuyer sur la touche ▲, l'icône  disparaîtra.

Réglage de l'heure

1. Appuyer longuement sur la touche  qui se trouve à l'arrière du thermomètre.
2. Utiliser les flèches ▼/▲ pour régler les heures et les minutes.
3. Pour passer entre les différentes valeurs, il suffit d'appuyer sur la touche .

4. Pour faire défiler plus rapidement les valeurs, vous pourrez maintenir la flèche vers le haut ou vers le bas enfoncée.

Réglage du format de l'heure 12/24 h



En appuyant de manière répétée sur la touche , vous pourrez régler le format de l'heure – 12 ou 24 h.

Sélection de l'unité de température °C/°F

En appuyant de manière répétée sur la touche de la flèche vers le bas , vous définirez l'affichage de l'unité de la température – °C ou °F.

Réglage du réveil

Appuyer longuement sur la touche  et utiliser ensuite les touches   pour paramétrer l'heure à laquelle le réveil doit sonner.

Pour commuter entre les valeurs, il suffira d'appuyer sur la touche . Une fois que vous aurez réglé l'heure de votre réveil, appuyer une nouvelle fois sur la touche .

L'icône du réveil  qui apparaît sur l'écran vous indique que le réveil est activé.

Pour désactiver le réveil, il sera nécessaire d'appuyer une nouvelle fois sur la touche . L'icône disparaîtra.

Pour revenir à l'affichage standard de l'heure, attendre 20 secondes ou appuyer sur la touche .

Fonction de répétition du réveil (snooze) et rétro-éclairage de l'écran

Pour reporter le réveil de 5 minutes, vous pourrez appuyer sur la touche SNZ/LIGHT au moment où le réveil sonne. L'icône  clignotera à l'écran. Pour annuler la fonction „snooze”, il suffit d'appuyer sur n'importe quelle touche, à l'exception de la touche SNZ/LIGHT.

Si vous ne souhaitez pas utiliser la fonction snooze, appuyer sur n'importe quelle touche (sauf la touche SNZ/LIGHT) lorsque le réveil sonne. Dans un tel cas, le réveil ne sonnera que le lendemain.

Si vous n'appuyez sur aucune touche alors que le réveil sonne, l'alarme restera active durant 2 minutes et elle sonnera ensuite le lendemain.

Dans le mode standard, en appuyant sur la touche SNZ/LIGHT, vous activerez le rétro-éclairage de l'écran durant 5 secondes.

Mémoire des valeurs mesurées

En appuyant de manière répétée sur la touche , vous visualiserez les valeurs maximale et minimale qui ont été mesurées pour la température extérieure et la température intérieure.

Pour effacer la mémoire, il sera nécessaire d'appuyer longuement sur la touche .

Consignes de sécurité et avertissements

Avant d'utiliser cet appareil, lire attentivement la notice utilisateur. Veiller à respecter les consignes de sécurité qui sont stipulées dans cette notice. S'il est utilisé correctement, cet appareil est conçu pour fonctionner durant de nombreuses années en toute fiabilité.

- Avant de commencer à utiliser cet appareil, lire attentivement la notice utilisateur.
- Ne pas exposer cet appareil au rayonnement solaire direct, à des températures extrêmement basses, à de l'humidité ou à de brusques variations de température.
- Ne pas placer cet appareil à des endroits susceptibles d'être soumis à des vibrations et à des secousses – cela pourrait l'endommager.
- Ne pas exposer cet appareil à une pression excessive, à des coups, à la poussière, à de hautes températures ou à de l'humidité – ces éléments pourraient entraîner une défaillance du produit, réduire son autonomie énergétique, détériorer les piles ou provoquer une déformation des pièces en plastique.
- Ne pas exposer l'appareil aux intempéries ou à l'humidité, à moins qu'il n'ait été conçu pour être utilisé à l'extérieur.
- Ne pas placer sur l'appareil aucune source de flammes nues, telles qu'une bougie allumée par exemple.
- Ne pas placer cet appareil à un endroit où l'air ne peut pas circuler suffisamment librement.
- Ne pas obstruer les orifices de ventilation de l'appareil.
- Ne pas intervenir sur les circuits électriques internes – vous pourriez les endommager et provoquer une annulation immédiate de la validité de la garantie.
- Pour le nettoyage, toujours utiliser un chiffon doux légèrement humide. Ne pas utiliser de dissolvant ou de produit de nettoyage

- ces derniers pourraient en effet rayer les parties en plastique et altérer les circuits électriques.
- Ne pas plonger cet appareil dans de l'eau ou dans d'autres liquides et ne pas l'exposer à des gouttes d'eau ni à un jet d'eau.
- En cas de dégradation ou de défaut du produit, ne jamais essayer de réparer vous-mêmes l'appareil. Pour toutes les réparations, remettre l'appareil au revendeur qui vous l'a vendu.
- Cet appareil n'a pas été conçu pour être utilisé par des personnes (enfants compris) qui ont des capacités physiques et/ou sensorielles limitées, qui ont des troubles mentaux ou qui ne sont pas suffisamment expérimentées, à moins qu'elles ne soient sous la surveillance d'une personne qui est responsable de leur sécurité ou qu'une telle personne leur ait fait suivre une formation relative à l'utilisation de l'appareil.



Ne pas jeter avec les ordures ménagères. Utilisez des points de collecte spéciaux pour les déchets triés. Contactez les autorités locales pour obtenir des informations sur les points de collecte. Si les appareils électroniques sont mis en décharge, des substances dangereuses peuvent atteindre les eaux souterraines et, par la suite, la chaîne alimentaire, où elles peuvent affecter la santé humaine.

Par la présente, EMOS spol. s r. o. déclare que l'équipement radio de type E8636 est conforme à la directive 2014/53/UE. Le texte intégral de la déclaration de conformité de l'UE est disponible à l'adresse Internet suivante: <http://www.emos.eu/download>.

IT | Termometro senza fili

Specifiche tecniche:

Orologio al cristallo di Quartz

temperatura interna: da 0 °C a +50 °C, precisione 0,1 °C

temperatura esterna: da -30 °C a +60 °C, precisione di 0,1 °C

Precisione di misurazione della temperatura: ±1 °C per l'intervallo

da 0 °C a +50 °C, ±2 °C per -20 °C a 0 °C ±4 °C per l'intervallo

da -30 °C a -20 °C

visualizzazione dell'unità della temperatura: °C/°F

portata del sensore: 50 m nello spazio libero
frequenza di trasmissione: 433 MHz, 10 mW e.r.p.
Numero massimo di sensori per il collegamento: max. 3
alimentazione del termometro: 2 batterie AAA da 1,5 V
alimentazione del sensore: 2 batterie AAA da 1,5 V

Descrizione dell'unità principale (cfr. fig. 1)

- 1 – Tasto SNZ/LIGHT
- 2 – temperatura interna
- 3 – sensore numero 1/2/3, comunicazione con il sensore
- 4 – batterie del sensore scariche
- 5 – rotazione dei dati dai sensori collegati
- 6 – temperatura esterna
- 7 – icona della sveglia
- 8 – visualizzazione dell'ora
- 9 – pulsante delle impostazioni
- 10 – freccia giù
- 11 – freccia su
- 12 – foro per appendere
- 13 – pulsante di impostazione della sveglia
- 14 – pulsante MAX/MIN
- 15 – vano della batteria
- 16 – staffa



Descrizione del sensore (cfr. fig. 2)

- 17 – trasmissione del segnale led dal sensore
- 18 – foro di sospensione
- 19 – vano della batteria
- 20 – impostazione del canale del sensore numero 1/2/3
- 21 – pulsante RESET



Procedura di messa in servizio

1. Posizionare le due unità una accanto all'altra.
2. Inserire prima le batterie nel termometro e poi nel sensore senza fili.
3. Per evitare danni al termometro o al sensore fare attenzione alla corretta polarità quando si inseriscono le batterie. Utilizzare

solo batterie alcaline da 1,5 V dello stesso tipo; non utilizzare batterie ricaricabili da 1,2 V.

4. L'icona  inizia a lampeggiare, il termometro cerca automaticamente un segnale dal sensore entro 3 minuti. Se non viene trovato il segnale dal sensore, premere a lungo il pulsante  sul termometro per ripetere la ricerca.
5. Si consiglia di posizionare il sensore sul lato nord della casa. Nelle aree edificate, la portata del sensore può diminuire rapidamente.
6. Il sensore è a prova di gocciolamento, ma non va esposto alla pioggia in modo permanente.
7. Non collocare il sensore su oggetti metallici per non ridurre la portata di trasmissione.
8. Se viene visualizzata l'icona  di batteria scarica, sostituire le batterie del sensore.
9. Se il display è scarsamente leggibile o la retroilluminazione è debole, sostituire le batterie nel termometro.

Modifica del canale e collegamento di altri sensori

1. Sul termometro, premere ripetutamente il pulsante freccia su  per selezionare il canale del sensore desiderato – n. 1, 2 o 3. Quindi premere a lungo il pulsante , l'icona  inizierà a lampeggiare.
2. Sul retro del sensore, rimuovere il coperchio della batteria, impostare l'interruttore sul numero di canale del sensore desiderato (1, 2, 3) e inserire le batterie (2 batterie AAA da 1,5 V). I dati dal sensore vengono letti entro 3 minuti.
3. Se il segnale del sensore non viene trovato, rimuovere le batterie dal sensore e seguire nuovamente i punti 1 e 2 oppure premere il pulsante RESET sul sensore con un oggetto sottile (ad es. matita, graffetta).

Impostazione della visualizzazione dei dati da più sensori, rotazione automatica dei valori dei sensori collegati

Prendendo ripetutamente il pulsante  sul termometro, verranno visualizzati gradualmente i dati di tutti i sensori collegati. È inoltre possibile attivare la rotazione automatica dei dati dai sensori collegati:



1. Attivare la rotazione

Premere più volte il pulsante ▲ fino a quando l'icona  non viene visualizzata sul display. A poco a poco, i dati di tutti i sensori collegati verranno visualizzati automaticamente e ripetutamente.

2. Spegnimento della rotazione

Premere il pulsante ▲, l'icona  scompare.

Impostazione dell'ora

1. Premere a lungo il pulsante  sul retro del termometro.
2. Utilizzare i pulsanti freccia ▼/▲ per impostare l'ora e il minuto.
3. Premere il pulsante  per spostarsi tra i singoli valori.
4. Per impostare i valori più velocemente, tenere premute le frecce su o giù.

Impostazione del formato orario 12/24 h

Premere ripetutamente il pulsante  per impostare il formato dell'ora su 12/24 h.

Selezione dell'unità di temperatura °C/°F

Premere ripetutamente il pulsante freccia giù ▼ per impostare la visualizzazione dell'unità di temperatura °C o °F.

Impostazione della sveglia

Premere a lungo il pulsante  e con i pulsanti ▲/▼ impostare l'ora della sveglia.

Per spostarsi tra i valori, premere il tasto .

Dopo aver impostato l'orologio e i minuti, premere ripetutamente il pulsante .

L'icona della sveglia sul  display indica che la sveglia è attiva.

Per disattivare la sveglia, premere nuovamente il pulsante , l'icona scompare.

Per tornare alla visualizzazione dell'ora standard, attendere 20 secondi o premere il pulsante .

Posticipazione della sveglia (snooze) e retroilluminazione del display

Per ritardare la suoneria della sveglia di 5 minuti, premere il pulsante SNZ/LIGHT mentre suona. L'icona  lampeggerà sul display. Per

annullare la funzione snooze, premere qualsiasi pulsante ad eccezione di SNZ/LIGHT. Se non si desidera utilizzare la funzione snooze, premere qualsiasi pulsante tranne SNZ/LIGHT mentre suona, la sveglia suonerà il giorno successivo.

Se non si preme nessun pulsante durante lo squillo, la sveglia sarà attiva per 2 minuti e suonerà il giorno successivo.

In modalità standard, premere il pulsante SNZ/LIGHT per attivare la retroilluminazione del display per 5 secondi.

Memoria dei valori misurati

Per visualizzare i valori massimi e minimi misurati della temperatura esterna ed interna premere ripetutamente il pulsante .

Tenere premuto a lungo il pulsante  per cancellare la memoria.

Istruzioni e avvertenze di sicurezza

Prima di utilizzare il dispositivo, leggere le istruzioni per l'uso. Osservare le istruzioni di sicurezza contenute in questo manuale. Il prodotto è progettato per funzionare in modo affidabile per molti anni se gestito correttamente.

- Prima di iniziare a usare con il prodotto, leggere attentamente il manuale d'uso.
- Non esporre il prodotto alla luce solare diretta, al freddo estremo e all'umidità e agli sbalzi di temperatura.
- Non collocare il prodotto in aree soggette a vibrazioni e urti, che potrebbero danneggiarlo.
- Non esporre il prodotto a pressioni eccessive, urti, polvere, temperature elevate o umidità – questi fattori possono causare malfunzionamenti del prodotto, ridurre la sua durata, provocare danni alla batteria e deformazione delle parti in plastica.
- Non esporre il prodotto alla pioggia o all'umidità, a meno che non sia destinato all'uso esterno.
- Non collocare sul prodotto alcuna fonte di fiamma libera, ad esempio una candela accesa ecc.
- Non collocare il prodotto in luoghi dove il flusso d'aria è insufficiente.
- Non inserire alcun oggetto nei fori di ventilazione del prodotto.

- Non manomettere i circuiti elettrici interni del prodotto – si rischia di danneggiarlo e di invalidare automaticamente la garanzia.
- Per la pulizia, utilizzare un panno morbido leggermente inumidito. Non utilizzare solventi o prodotti per la pulizia – potrebbero graffiare le parti in plastica e danneggiare i circuiti elettrici.
- Non immergere il prodotto in acqua o altri liquidi e non esporlo a gocce o spruzzi d'acqua.
- Se il prodotto è danneggiato o difettoso, non cercare di ripararlo in autonomia, ma consegnarlo al rivenditore presso il quale è stato acquistato per la riparazione.
- Questo apparecchio non è destinato all'uso da parte di persone (compresi i bambini) le cui incapacità fisiche, sensoriali o mentali o la cui mancanza di esperienza o di conoscenze impediscono loro di utilizzare l'apparecchio in modo sicuro, a meno che non siano sorvegliate o istruite sull'uso di questo apparecchio da una persona responsabile della loro sicurezza.



Non smaltire con i rifiuti domestici. Utilizza punti di raccolta speciali per i rifiuti differenziati. Contatta le autorità locali per informazioni sui punti di raccolta. Se i dispositivi elettronici dovessero essere smaltiti in discarica, le sostanze pericolose potrebbero raggiungere le acque sotterranee e, di conseguenza, la catena alimentare, dove potrebbe influire sulla salute umana.

Con la presente, EMOS spol. s r. o. dichiara che l'apparecchiatura radio tipo E8636 è conforme alla direttiva 2014/53/UE. Il testo completo della dichiarazione di conformità UE è disponibile al seguente indirizzo internet: <http://www.emos.eu/download>.

ES | Termómetro inalámbrico

Especificación técnica:

Reloj controlado por un cristal de cuarzo (Quartz)

temperatura interior: 0 °C hasta +50 °C, diferencia 0,1 °C

temperatura exterior: -30 °C hasta +60 °C, diferencia 0,1 °C

exactitud de medición de la temperatura: ± 1 °C para el intervalo de 0 °C hasta +50 °C, ± 2 °C para el intervalo de -20 °C hasta 0 °C, ± 4 °C para el intervalo de -30 °C hasta -20 °C

visualización de la unidad de la temperatura: °C/°F

alcance del sensor: 50 m en el espacio libre

frecuencia de transmisión: 433 MHz, 10 mW p.r.a.

número máximo de sensores para conectar: 3 máximo

alimentación del termómetro: pilas 2x 1,5 V AAA

alimentación del sensor: pilas 2x 1,5 V AAA

Descripción de la unidad principal (ver figura 1)



- 1 – botón SNZ/LIGHT
- 2 – temperatura interior
- 3 – número del sensor 1/2/3, comunicación con el sensor
- 4 – batería del sensor agotada
- 5 – rotación de los valores de los sensores conectados
- 6 – temperatura exterior
- 7 – icono de alarma
- 8 – visualización de la hora
- 9 – botón de ajustes
- 10 – flecha abajo
- 11 – flecha arriba
- 12 – agujero para colgar
- 13 – botón de ajuste de la alarma
- 14 – botón MAX/MIN
- 15 – espacio para pilas
- 16 – soporte

Descripción del sensor (ver figura 2)



- 17 – indicador LED de la transmisión de la señal del sensor
- 18 – agujero para colgar
- 19 – espacio para pilas
- 20 – ajuste del número del canal del sensor 1/2/3
- 21 – botón RESET

Pasos para la puesta en marcha

1. Coloque las dos unidades una al lado de la otra.
2. Primero inserte las pilas en el termómetro, después en el sensor inalámbrico.

3. Al insertar las pilas vigile que la polaridad sea correcta, para no dañar el termómetro o el sensor. Utilice solo las pilas alcalinas de 1,5 V del mismo tipo, no utilice las pilas recargables de 1,2 V.
4. El icono  empieza a parpadear, en 3 minutos el termómetro busca automáticamente la señal del sensor. Si no se encuentra la señal del sensor, pulse de manera prolongada el botón  en el termómetro para repetir la búsqueda.
5. Se recomienda ubicar el sensor en la cara norte de la casa. En los espacios edificados el alcance del sensor se puede reducir notablemente.
6. El sensor es resistente a gotas de agua pero no lo exponga a la acción permanente de la lluvia.
7. No ponga el sensor sobre objetos metálicos, eso reduciría el alcance de su emisión.
8. Si aparece el icono de batería baja , cambie las pilas del sensor.
9. Si la pantalla no se puede leer correctamente o la retroiluminación es muy floja, cambie la pila del termómetro.

Cambio de canal y conexión de otros sensores



1. Pulsando repetidamente el botón flecha arriba  en el termómetro, seleccione el canal deseado del sensor – núm. 1, 2 o 3. Luego pulse de manera prolongada el botón , el icono  empieza a parpadear.
2. En la parte trasera del sensor quite la tapa de las pilas, ajuste el cambiador al número deseado del canal del sensor (1, 2, 3) e inserte las pilas (2x 1,5 V AAA). En un máximo de 3 minutos se leerán los valores del sensor.
3. Si falla la búsqueda de la señal del sensor, quite las pilas y vuelva a repetir los pasos 1 y 2 o pulse con un objeto puntiagudo (p.ej. lápiz, clip) el botón RESET en el sensor.

Ajuste de visualización de los valores de varios sensores, rotación automática de los valores de los sensores conectados

Pulsando repetidamente el botón  en el termómetro podrá ir visualizando los valores de todos los sensores conectados. Tam-

bién se puede activar la rotación automática de los valores de los sensores conectados:





1. Encender rotación

Pulse varias veces el botón , hasta que aparezca el icono  en la pantalla. Automáticamente se irán mostrando sucesivamente y repetidamente los valores de todos los sensores conectados.

2. Apagar rotación

Pulse el botón , el icono  desaparece.

Ajuste de la hora

1. Pulse de manera prolongada el botón  en la parte posterior del termómetro.
2. Con los botones de las flechas / ajuste la hora y los minutos.
3. Para desplazarse entre los diferentes valores pulse el botón .
4. Para un ajuste más rápido de los valores mantenga pulsado el botón de flecha arriba o abajo.



Ajuste del formato de la hora 12/24 h

Pulsando repetidamente el botón  seleccionará el formato de la hora 12/24 h.

Selección de la unidad de temperatura °C/°F

Pulsando repetidamente el botón de la flecha abajo  ajustará la unidad de la temperatura mostrada °C o °F.

Ajuste de la alarma

Pulse de manera prolongada el botón  y con los botones / ajuste la hora de la alarma.

Para cambiar entre los valores pulse el botón .

Tras ajustar la hora y los minutos vuelva a pulsar el botón .

El icono de la alarma  en la pantalla significa que la alarma está activada.

Para desactivar la alarma vuelva a apretar el botón , el icono desaparecerá.

Para volver a visualizar la hora estándar espere 20 segundos o pulse el botón .

Función de la alarma repetida (snooze) y retroiluminación de la pantalla

Apretando el botón SNZ/LIGHT cuando suena la alarma la pospone 5 minutos. En la pantalla parpadeará el icono . Para desactivar la función snooze pulse cualquier botón excepto SNZ/LIGHT. Si no quiere usar la función snooze, cuando suene la alarma pulse cualquier otro botón excepto SNZ/LIGHT, el despertador volverá a sonar al día siguiente.

Si mientras suena la alarma no pulsa ningún botón, seguirá sonando durante 2 minutos y volverá a sonar al día siguiente.

En el modo estándar pulsando el botón SNZ/LIGHT activará la retroiluminación de la pantalla durante 5 segundos.

Memoria de los valores medidos

Pulsando repetidamente el botón  visualizará los valores medidos máximos y mínimos de la temperatura exterior e interior.

Para borrar la memoria pulse de manera prolongada el botón .

Instrucciones y advertencias de seguridad

Antes de usar el aparato lea atentamente el manual de uso. Siga las instrucciones de seguridad indicadas en este manual. El producto está diseñado para que su vida útil sea larga y fiable si se utiliza de una manera adecuada.

- Antes de empezar a trabajar con el producto, lea atentamente el manual de uso.
- No exponga el producto a la radiación solar directa, frío extremo, humedad y cambios bruscos de temperatura.
- No ponga el producto en lugares predispuestos a vibraciones e impactos – pueden dañarlo.
- No exponga el producto a una presión excesiva, impactos, polvo, temperaturas elevadas o humedad – pueden causar un fallo de funcionamiento del producto, disminuir su resistencia energética, dañar las pilas y deformar las piezas de plástico.
- No exponga el producto a la lluvia ni humedad si no está diseñado para el uso exterior.
- No ponga encima del producto fuentes de fuego abierto como por ejemplo velas encendidas etc.

- No ponga el producto en lugares que no estén suficientemente ventilados.
- No introduzca objetos en los agujeros de ventilación del producto.
- No interfiera en los circuitos eléctricos interiores del producto – podría dañarlo y así automáticamente acabar la validez de la garantía.
- Para la limpieza utilice un paño suave ligeramente húmedo. No utilice disolventes ni detergentes – podrían rasgar las piezas de plástico y alterar los circuitos eléctricos.
- No sumerja el producto en el agua ni en otros líquidos y no lo esponga a gotas o salpicaduras de agua.
- Si el producto sufre daños o fallos no haga reparaciones por su cuenta, llévalo a reparar a la tienda donde lo haya comprado.
- Este producto no está destinado para que lo utilicen personas (niños incluidos) cuya capacidad física, sensorial o mental o su experiencia o conocimientos no sean suficientes para utilizar el aparato de forma segura, si no lo hacen bajo supervisión o si una persona responsable de su seguridad no les haya dado instrucciones sobre el uso adecuado del aparato.



No las elimine con la basura doméstica. Utilice puntos de recolección especiales para los residuos clasificados. Póngase en contacto con las autoridades locales para obtener información sobre los puntos de recogida. Si los dispositivos electrónicos se eliminan en un vertedero, las sustancias peligrosas pueden llegar a las aguas subterráneas y, por consiguiente, a los alimentos en la cadena, donde podría afectar a la salud humana.

Por la presente, EMOS spol. s r. o. declara que el equipo de radio tipo E8636 cumple con la Directiva 2014/53/EU. El texto completo de la declaración de conformidad de la UE está disponible en la siguiente dirección de Internet: <http://www.emos.eu/download>.

Technische specificatie:

Klok gestuurd door kwartskristal

binnentemperatuur: 0 °C tot +50 °C, resolutie 0,1 °C;

buitentemperatuur: -30 °C tot +60 °C, resolutie 0,1 °C

nauwkeurigheid van de temperatuurmeting: ± 1 °C voor het bereik

0 °C tot +50 °C, ± 2 °C voor het bereik -20 °C tot 0 °C ± 4 °C voor

het bereik -30 °C tot -20 °C

weergave van de temperatuureenheid: °C/°F

sensorbereik: 50 m in open ruimte

transmissiebandbreedte: 433 MHz, 10 mW e.r.p.

max. aantal aan te sluiten sensoren: max. 3

voeding van de thermometer: 2x 1,5 V AAA batterij

voeding van de sensor: 2x 1,5 V AAA batterij

Beschrijving van de hoofdeenheid (zie afb. 1)



- 1 – toets SNZ/LIGHT
- 2 – binnentemperatuur
- 3 – sensornummer 1/2/3, communicatie met sensor
- 4 – lege batterij in de sensor
- 5 – rotatie van gegevens van aangesloten sensoren
- 6 – buitentemperatuur
- 7 – wekkericoon
- 8 – tijdweergave
- 9 – insteltoets
- 10 – pijl naar beneden
- 11 – pijl omhoog
- 12 – gat om op te hangen
- 13 – wekkerinsteltoets
- 14 – toets MAX/MIN
- 15 – batterijvak
- 16 – staander

Beschrijving van de sensor (zie afb. 2)

- 17 – led signaaloverdracht van de sensor
- 18 – gat om op te hangen

- 19 – batterijvak
- 20 – instelling sensorkanaalnummer 1/2/3
- 21 – toets RESET

Procedure bij de inbedrijfstelling

1. Plaats de twee eenheden naast elkaar.
2. Plaats eerst de batterijen in de thermometer en dan in de draadloze sensor.
3. Let er bij het plaatsen van de batterijen op dat u de juiste polariteit gebruikt om beschadiging van de thermometer of de sensor te voorkomen. Gebruik alleen 1,5 V alkaline batterijen van hetzelfde type, gebruik geen 1,2 V oplaadbare batterijen.
4. Wanneer de icoon  begint te knippen, zal de thermometer automatisch binnen 3 minuten naar een signaal van de sensor zoeken. Als er geen sensorsignaal wordt gevonden, drukt u lang op de toets  op de thermometer om het zoeken te herhalen.
5. Het wordt aanbevolen de sensor te plaatsen aan de noordzijde van het huis. In bebouwde gebieden kan het bereik van de sensor enorm afnemen.
6. De sensor is bestand tegen druppelend water, maar stel hem niet permanent bloot aan regen.
7. Plaats de sensor niet op metalen voorwerpen, aangezien het zendbereik dan kleiner wordt.
8. Indien de icoon voor bijna lege batterijen  verschijnt, vervang dan de batterijen in de sensor.
9. Vervang de batterijen in de thermometer als het display moeilijk af te lezen is of de achtergrondverlichting zwak is.

Veranderen van kanaal en aansluiten van andere sensoren

1. Druk op de thermometer herhaaldelijk op de pijltjestoets omhoog  om het gewenste sensorkanaal – č. 1, 2 of 3 te selecteren. Druk dan lang op de toets , de icoon  zal knippen.
2. Verwijder het batterijdeksel aan de achterkant van de sensor, zet de schakelaar op het gewenste sensorkanaalnummer (1, 2, 3) en plaats de batterijen (2× 1,5 V AAA). Binnen 3 minuten worden de sensorgegevens ingelezen.

- Als het sensorsignaal niet wordt gevonden, verwijder dan de batterijen en volg stap 1 en 2 opnieuw of druk met een dun voorwerp (bijv. potlood, paperclip) op de toets RESET op de sensor.



Instellen van de weergave van gegevens van meerdere sensoren, automatische rotatie van de waarden van de aangesloten sensoren

Druk herhaaldelijk op de toets  op de thermometer om de meetwaarden van alle aangesloten sensoren één voor één weer te geven. U kunt ook de automatische rotatie van gegevens van aangesloten sensoren activeren:

1. Inschakeling van de rotatie

Druk herhaaldelijk op de toets  totdat de icoon op de display verschijnt . De gegevens van alle aangesloten sensoren worden automatisch en herhaaldelijk weergegeven.

2. Uitschakeling van de rotatie

Druk op de toets , de icoon  zal verdwijnen.

Instelling van de tijd

- Druk lang op de toets  op de achterkant van de thermometer.
- Gebruik de pijltjestoetsen / om het uur en de minuten in te stellen.
- Schakel tussen de waarden door te drukken op de toets .
- Houd de pijltoetsen omhoog of omlaag ingedrukt om de waarden sneller aan te passen.



Instellen van het tijdformaat 12/24 u

Druk herhaaldelijk op de toets  om het tijdformaat 12/24 u in te stellen.

Keuze van de temperatureenheid °C/°F

Druk herhaaldelijk op de pijltjestoets omlaag  om de temperatureenheid in te stellen op °C of °F.

Instelling van de wekker

Druk lang op de toets  en gebruik de toetsen / om de wektijd in te stellen.

Druk op de toets  om tussen de waarden te bladeren.

Nadat u de uren en minuten hebt ingesteld, drukt u herhaaldelijk op de toets .

De wekkericoon  op de display geeft aan dat de wekker actief is. Om de wekker uit te schakelen, drukt u nogmaals op de toets  en de icoon verdwijnt.

Wacht 20 seconden of druk op de toets  om terug te keren naar de standaard tijdweergave.

Herhaalde wekkerfunctie (snooze) en achtergrondverlichting van de display

Om het afgaan van de wekker met 5 minuten te vertragen, drukt u op de toets SNZ/LIGHT terwijl de wekker afgaat. Op de display knippert de icoon . Om de herhaalde wekkerfunctie te annuleren, drukt u op een willekeurige toets behalve SNZ/LIGHT. Indien u de herhaalde wekkerfunctie niet wenst te gebruiken, drukt u op een willekeurige toets behalve SNZ/LIGHT wanneer de wekker afgaat; de wekker zal de volgende dag afgaan.

Als u tijdens het afgaan op geen enkele toets drukt, blijft het alarm gedurende 2 minuten actief en gaat het de volgende dag af.

Druk in de standaardmodus op de toets SNZ/LIGHT om de achtergrondverlichting van de display gedurende 5 seconden in te schakelen.

Geheugen met gemeten waarden

Druk herhaaldelijk op de toets  om de maximum en minimum buiten- en binnentemperatuur weer te geven.

Om het geheugen te wissen, drukt u lang op de toets .

Veiligheidsaanwijzingen en waarschuwingen

Lees de gebruiksaanwijzing voordat u het apparaat gaat gebruiken. Volg de veiligheidsinstructies in deze handleiding. Het product is ontworpen om bij de juiste zorg jarenlang betrouwbaar te dienen.

- Lees de gebruikershandleiding voordat u met het product gaat werken.
- Stel het product niet bloot aan direct zonlicht, extreme koude, vochtigheid of plotselinge temperatuurschommelingen.
- Plaats het product niet op plekken met kans op vibraties en schokken – deze kunnen het product beschadigen.

- Stel het product niet bloot aan bovenmatige druk, schokken, stof, hoge temperatuur of vocht – deze kunnen de functionaliteit van het product aantasten of een korter energetisch uithoudingsvermogen, beschadiging van batterijen en deformatie van de kunststof onderdelen tot gevolg hebben.
- Stel het product niet bloot aan regen of vocht, tenzij het bestemd is voor gebruik buitenshuis.
- Plaats geen bronnen van open vuur op het product, bijvoorbeeld een brandende kaars of iets dergelijks.
- Plaats het product niet op plaatsen waar onvoldoende luchtstroom is gewaarborgd.
- Schuif geen voorwerpen in de ventilatieopeningen van het product.
- Raak de interne elektrische circuits van het product niet aan – u kunt het product beschadigen en hierdoor automatisch de garantiegedigtheid beëindigen.
- Maak het product schoon met een licht bevochtigd zacht doekje. Gebruik geen oplos- en schoonmaakmiddelen – deze kunnen krassen op de kunststof delen veroorzaken en elektrische circuits beschadigen.
- Dompel het product niet in water of andere vloeistoffen en stel het niet bloot aan druipend of spattend water.
- Als het product beschadigd of defect is, mag u het niet zelf repareren, maar moet u het ter reparatie voorleggen aan de dealer waar u het hebt gekocht.
- Dit apparaat is niet bedoeld voor gebruik door personen (inclusief kinderen) die door een lichamelijk, zintuiglijk of geestelijk onvermogen of door een gebrek aan ervaring of kennis niet in staat zijn het apparaat veilig te gebruiken, tenzij zij onder toezicht staan of instructies hebben gekregen van een persoon die verantwoordelijk is voor hun veiligheid.



Deponeer niet bij het huisvuil. Gebruik speciale inzamelpunten voor gesorteerd afval. Neem contact op met de lokale autoriteiten voor informatie over inzamelpunten. Als de elektronische apparaten zouden worden weggegooid op stortplaatsen kunnen gevaarlijke stoffen in het grondwater terecht komen en

vervolgens in de voedselketen, waar het de menselijke gezondheid kan beïnvloeden.

Hierbij verklaart EMOS spol. s r. o. dat de radioapparatuur van het type E8636 in overeenstemming is met de richtlijn 2014/53/EU. De volledige tekst van de EU-conformiteitsverklaring is beschikbaar op het volgende internetadres: <http://www.emos.eu/download>.

GARANCIJSKA IZJAVA

1. Izjavljamo, da jamčimo za lastnosti in brezhibno delovanje v garancijskem roku.
2. Garancijski rok prične teči z datumom izročitve blaga in velja 24 mesecev.
3. EMOS SI, d.o.o. jamči kupcu, da bo v garancijskem roku na lastne stroške odpravil vse pomanjkljivosti na aparatu zaradi tovarniške napake v materialu ali izdelavi.
4. Za čas popravila se garancijski rok podaljša.
5. Če aparat ni popravljen v roku 45 dni od dneva prijave okvare lahko prizadeta stranka zahteva novega ali vračilo plačanega zneska.
6. Garancija preneha, če je okvara nastala zaradi:
 - nestrokovnega-nepooblaščenega servisa
 - predelave brez odobritve proizvajalca
 - neupoštevanja navodil za uporabo aparata
7. Garancija ne izključuje pravic potrošnika, ki izhajajo iz odgovornosti prodajalca za napake na blagu.
8. Če ni drugače označeno, velja garancija na ozemelskem območju Republike Slovenije.
9. Proizvajalec zagotavlja proti plačilu popravilo, vzdrževanje blaga, nadomestne dele in priklopne aparate tri leta po poteku garancijskega roka.
10. Naravna obraba aparata je izključena iz garancijske obveznosti. Isto velja tudi za poškodbe zaradi nepravilne uporabe ali preobremenitve.

NAVODILA ZA REKLAMACIJSKI POSTOPEK

Lastnik uveljavlja garancijski zahtevek tako, da ugotovljeno okvaro prijavi pooblaščen delavnic (EMOS SI, d.o.o., Rimska cesta 92, 3311 Šempeter v Savinjski dolini) pisno ali ustno. Kupec je odgovoren, če s prepozno prijavo povzroči škodo na aparatu. Po izteku garancijskega roka preneha pravica do uveljavljanja garancijskega zahtevka. Priložen mora biti potrjen garancijski list z originalnim računom.

EMOS SI, d.o.o. se obvezuje, da bo aparat zamenjal z novim, če ta v tem garancijskem roku ne bi deloval brezhibno.

ZNAMKA:

Brezžični termometer

TIP:

E8636

DATUM IZROČITVE BLAGA:

Servis: EMOS SI, d.o.o., Rimska cesta 92, 3311 Šempeter v Savinjski dolini, Slovenija
tel: +386 8 205 17 21
e-mail: reklamacije@emos-si.si